

LDC031 Series

Hidden Installation

All-in-One Direct View LED Display

Installation Guide

安裝指南

Guide d'installation

Installationsanleitung

Guía de instalación

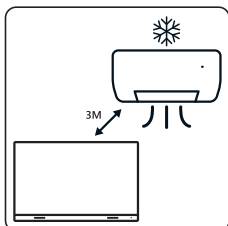
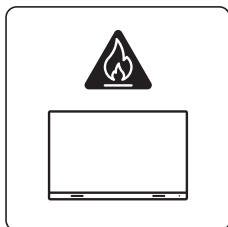
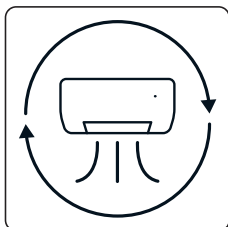
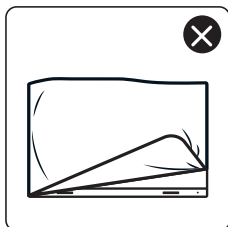
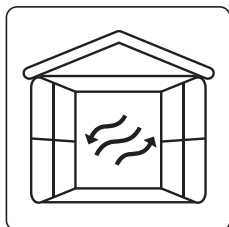
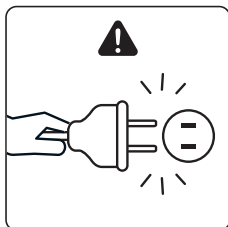
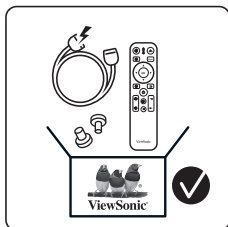
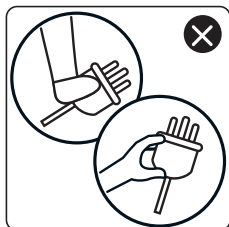
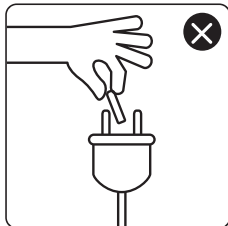
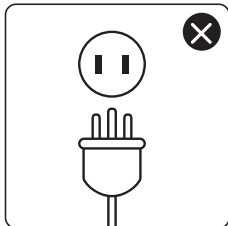
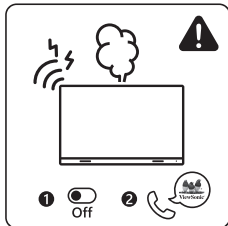
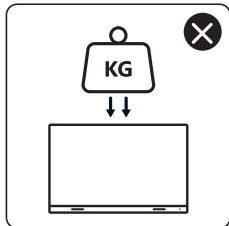
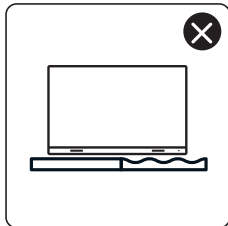
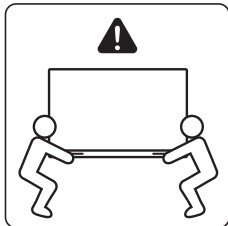
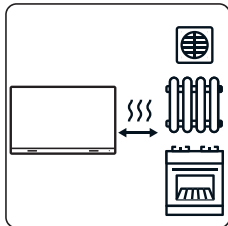
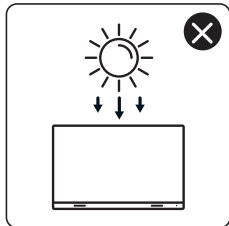
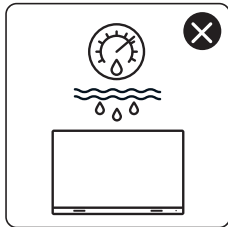
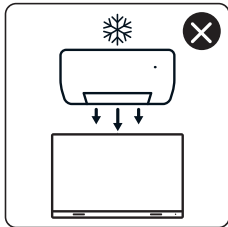
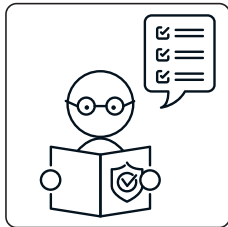
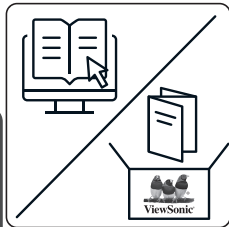

FCC Compliance Statement

This device complies with part 15 of FCC Rules. Operation is subject to the following two conditions: (1) this device may not cause harmful interference, and (2) this device must accept any interference received, including interference that may cause undesired operation.

Industry Canada ICES-003 Statement: CAN ICES-003(B) / NMB-003(B)

CE Conformity for European Countries

The device complies with the EMC Directive 2014/30/EU, Low Voltage Directive 2014/35/EU and Radio Equipment Directive 2014/53/EU.

Declaration of RoHS2 Compliance

This product has been designed and manufactured in compliance with Directive 2011/65/EU of the European Parliament and the Council on restriction of the use of certain hazardous substances in electrical and electronic equipment (RoHS2 Directive) and is deemed to comply with the maximum concentration values issued by the European Technical Adaptation Committee (TAC).

For EU users, please contact us for any safety/accident issue experienced with this product:

ViewSonic Europe Limited



Haaksbergweg 75
1101 BR Amsterdam
Netherlands



+31 (0) 650608655



EPREL@viewsoniceurope.com



<https://www.viewsonic.com/eu/>

Introduction

The step-by-step instructions in this guide are a general reference for installing the LED Display. If any details in this document are unclear, please contact your reseller for more information.

Before Installing

- ❗ Ensure there is no direct airflow from air conditioning or heating vents blowing on the LED Display.
- ❗ Avoid installing the LED Display in places with high humidity.
- ❗ Due to high power usage, always use power cords specifically designed for this product.
- ❗ Wood may split if holes are not pre-drilled before installing the Wall Mount Brackets.
- ❗ Ensure the deviation of the wall surface is < 5 mm.
- ❗ Wear protective gear, such as gloves and protective shoes, when handling the LED Display.
- ❗ Due to the size and weight, it is recommended that two or more people handle it.

Wall Mounting

There are two types of the Wall Mount Brackets for installing our LED Display: the Wall Mount Brackets with the Wall Mount Connector Plate and those without the Wall Mount Connector Plate. Before the installation, please ensure the Wall Mount Brackets supplied in the case match the ones illustrated in Appendix A.

1. Please take a moment to check the following when deciding the installation location. However, for the best results, it is recommended to ask your reseller or licensed professional to install the LED Display.
 - The wall space.
 - The wall type.
 - The power consumption.
 - The installation type.
 - Cable pathways between the Cabinets, and between the Cabinets and System Control Box.

NOTE: Refer to Appendix A for the detailed instructions on mounting the Wall Mount Brackets, including minimum space requirements.

2. Install the first Upper Wall Mount Bracket with the provided screws (M8 x 80 mm Expansion).
3. Repeat **Step 2**, ensuring the second Upper Wall Mount Bracket is level with the first Upper Bracket.

NOTE: It is recommended to use a laser or torpedo level.

4. Repeat **Step 2~3** for the remaining Upper Wall Mount Bracket(s).
5. Install the Lower Wall Mount Brackets in the same manner as the Upper Wall Mount Brackets.

NOTE: You can also install the Upper Wall Mount Brackets, hang the screen, and then install the Lower Wall Mount Brackets for a more precise fit.

Installing the Cabinets

Before installing the Cabinets on the Wall Mount Brackets, it is recommended to refer to the wiring diagram provided in Appendix B first to decide how you want to route the Cables for the power and network connections to the Cabinets.

Additionally, the rubber hole plugs installed on the Cabinets are used to protect the Power and Network Cables from rubbing against any pointed edges. After installing all Cabinets, use a knife to cut the rubber hole plugs to size along the cross according to the thickness of the Cables.

1. Locate the Cabinet to install the left Upper System Control Box Mount Bracket (see Appendix B to identify the Cabinet).

NOTE:

- One Cabinet is divided into separate sections. You can identify these Cabinet sections by the labels on each section or the package.
 - The arrow marks on each Cabinet section should be pointing up.
2. Place each section of the Cabinet on stable furniture that can safely support them.
 3. Attach the Cabinet sections together with the provided screws (M8 x 20 mm).
 4. Install the left Upper System Control Box Mount Bracket to the side of the assembled Cabinet with the provided screws (M8 x 20 mm).
 5. Repeat **Step 1~4** for the right Upper System Control Mount Bracket.
 6. Repeat **Step 2~3** for the first Cabinet. Start from the center, and move to the right and left sides of the Wall Mount Brackets (see Appendix B to identify Cabinet sections and installation sequence)
 7. Carefully lift the assembled Cabinet onto the center of the Upper Wall Mount Brackets.

8. Ensure the Mounting Brackets sit securely on the Wall Mount Brackets as shown below.

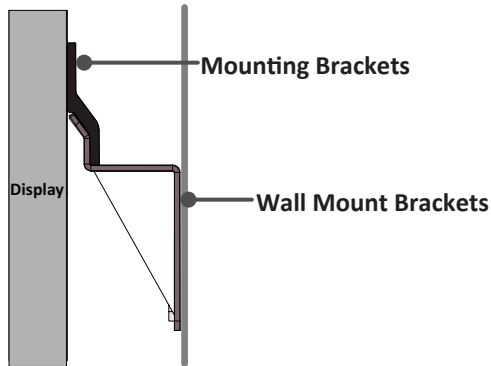

9. Repeat **Step 2~3** for the second Cabinet, ensuring it sit securely on the Wall Mount Brackets.
10. Install the first and second Cabinets together with the provided screws (M8 x 20 mm).
11. Check for unevenness of the Cabinets by rubbing the cross section between each Cabinet. If the cross section is not aligned, loosen the M8 screws slightly and tap the Cabinets until the cross section is flat.

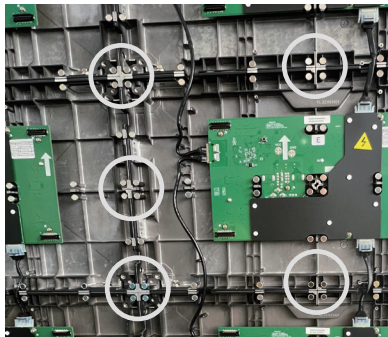

12. Assemble and install the remaining Cabinets in the same manner as the first two Cabinets. Ensure the Mounting Brackets sit securely on the Wall Mount Brackets, and that the Cabinets are properly secured together.

NOTE: Refer to Appendix B to identify the Cabinets and installation sequence.

13. After installing all Cabinets, cut the rubber hole plugs to size along the cross with a knife (see Appendix B for the position of the hole plugs).

Connecting and Installing the System Control Box

The left and right sides of the System Control Box are pre-installed with its Covers in the factory. The main system control board is on the right.

- ❗ The safety wires are used to prevent the Right Cover from falling when accessing the System Control Box. Please ensure that the safety wires are never removed.
- ❗ Use caution as the System Control Box panel is separated into two pieces with wires attached.
- ❗ Before installing the System Control Box, the Power and Network Cables of the Cabinets at the lowest row must be routed through the holes provided in the System Control Box from behind (see Appendix B for example system wiring diagram).

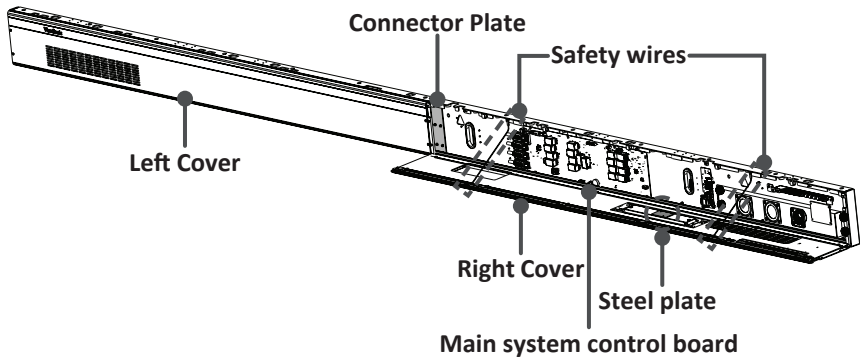

1. Carefully place the System Control Box on stable furniture that can safely support the System Control Box.
2. The rubber hole plugs installed on the rear of the System Control Box are used to protect the Cables from rubbing against any pointed edges. Use a knife to cut the hole to size along the cross.

3. To open the Right Cover, slowly bring the supplied Maintenance Tool near the surface of the Right Cover where the steel plate is located. Then, the Right Cover should detach from the System Control Box magnetically.

! DO NOT try to remove or disconnect the safety wires. Please ensure that the safety wires are never removed.

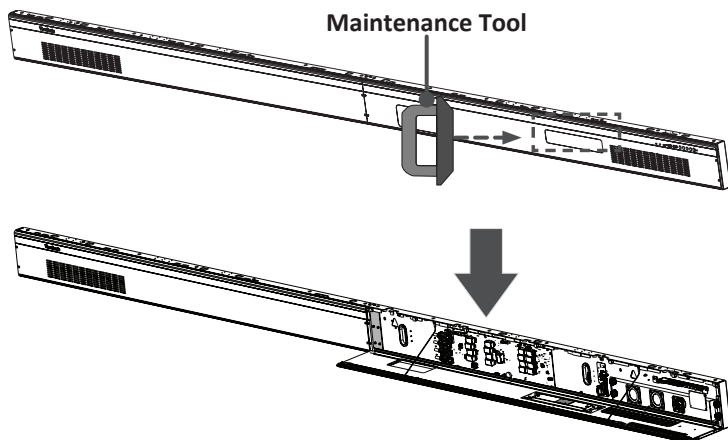

4. Remove the Left Cover by gripping the top edge of the Cover and pulling it toward you. The Left Cover should simply lift away.

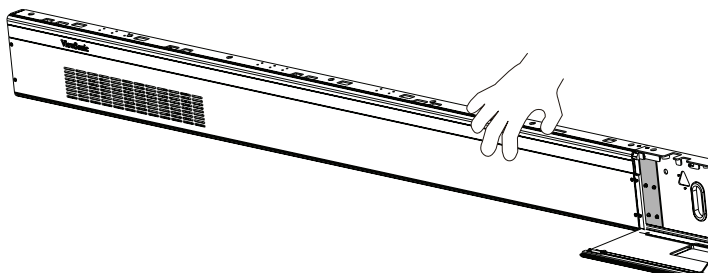

5. Secure the System Control Box panel with the Connector Plate using the provided screws (M3 x 6 mm).

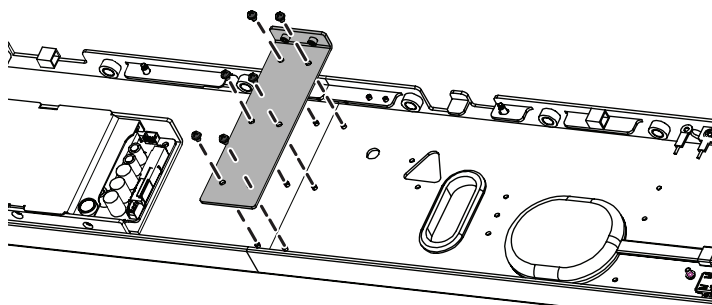

- Further secure the Connector Plate with the two provided screws (M3 x 5 mm).

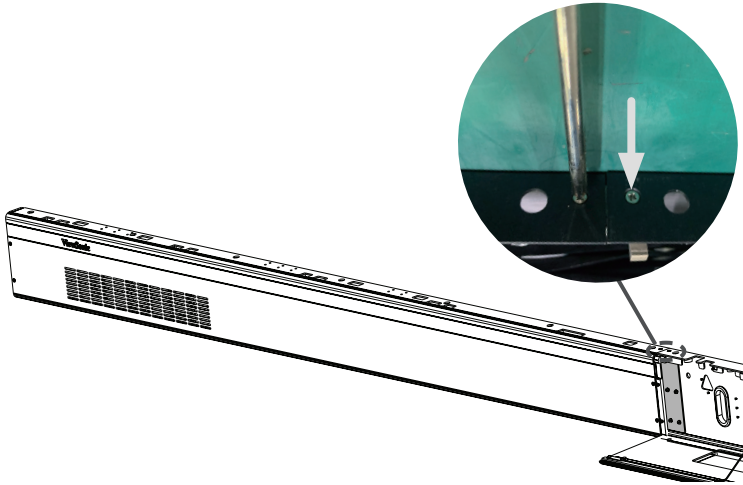

- Install the short side of the Lower System Control Box Mount Bracket onto the top of the System Control Box with the provided screws (M3 x 6 mm).

NOTE: There are two Lower System Control Box Mount Brackets to install.

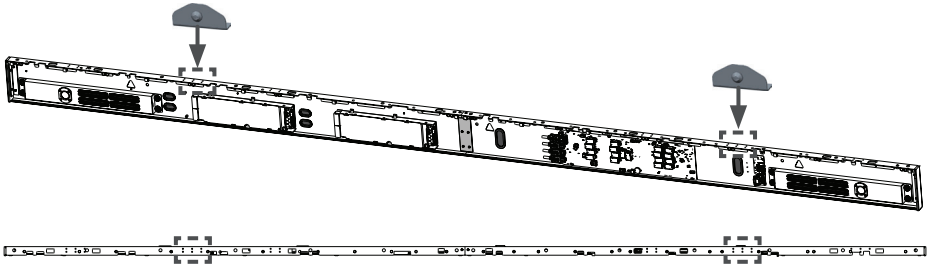

Installing the Lower System Control Box Mount Brackets onto the System Control Box (Front and Top Views)

8. Install the provided screw (M8 x 16 mm) on the Lower System Control Box Mount Bracket. Thread the provided M8 nut onto the screw and fully tighten the nut.

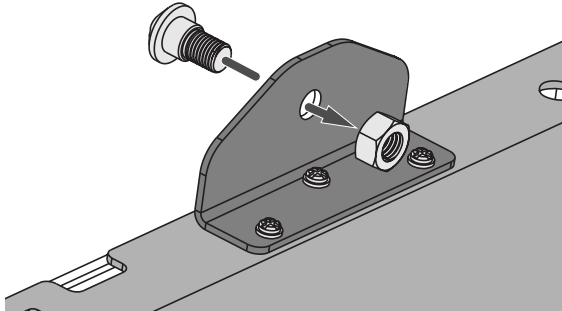

9. Repeat **Step 7** for the other Lower System Control Box Mount Bracket.
10. Remove the pre-installed Power and Network Cables of the Cabinets from the System Control Box.

NOTE: It is recommended to take photos of the completed wiring in the left and main system control boards before removing the Cables.

11. After removing the pre-installed Power and Network Cables of the Cabinets, connect one end of the longer Network Cable to the network port that was disconnected from the System Control Box in **Step 10**.

NOTE:

- Refer to Appendix B for example system wiring diagrams, including wire colors and connection points.
 - Ensure to match the corresponding letters on the Cables to the network ports of the System Control Box (A to A, B to B, C to C, and so on).
12. Carefully thread the Network Cables through the hole provided in the System Control Box to the rear (see Appendix C for the position of the cable holes). Avoid sharp bends in the Cables.

NOTE: The rubber hole plugs must always be placed in the holes.

13. After threading all Network Cables of the Cabinets, connect the longer Power Cables to the AC unit(s) of the System Control Box.

- ❗ DO NOT connect the System Control Box Power Cable(s) at this time.
 - Connect the neutral wires (usually white/blue) to the "N1" and "N2" terminals.
 - Connect the hot wires (usually black/brown) to the "L1" and "L2" terminals.
 - Connect the ground wires (usually in green) to the ground terminals.
- ❗ The meaning of wiring color may vary by country.
- ❗ Use the provided wrench to tighten the neutral, hot, and ground conductors in the terminals properly.

14. Thread the Power Cables of the Cabinets through the hole provided in the System Control Box to the rear (see Appendix C for the position of the cable holes). Avoid sharp bends in the Cables.

NOTE:

- The rubber hole plugs must always be placed in the holes.
- Before threading the Cables through, ensure that the output and input terminals are properly grounded, and that the wire colors/labels are matched with the marked terminals and each wire is screwed firmly to its corresponding terminal.

15. Connect the AC unit(s) of the System Control Box to the main system control board.
16. Connect the LED Display's left speaker to the Audio Out port.

NOTE: Ensure that the right speaker is properly connected to the other Audio Out port.

17. Connect the IR Extension Cable to the main system control board. Then, route it through the hole of the System Control Box to the rear.

NOTE: Refer to Appendix C for the position of the cable holes.

18. After connecting all Cables and wires, hold the top edge of the Right Cover toward the System Control Box to replace it. Once the Right Cover is replaced, it will be held in place magnetically.

NOTE: Ensure the Power Button cable is connected before securing the Right Cover.

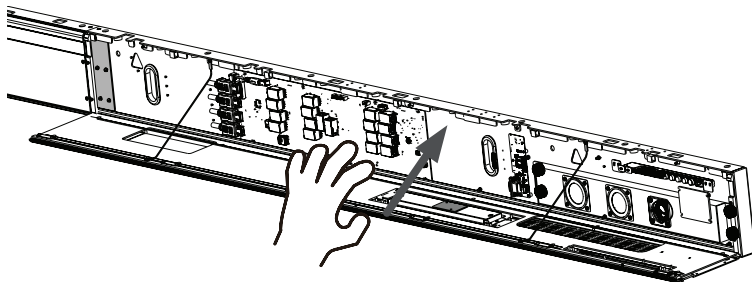

19. Replace the Left Cover by aligning it properly with the System Control Box; then the Left Cover should attach magnetically.
20. Align the Lower System Control Box Mount Brackets with the Upper Mount Brackets to attach.
21. Thread the Power and Network Cables through the holes at the lowest row of the Cabinets to the front.

NOTE: Ensure to match the corresponding letters on the Cables to the Cabinets (A to A, B to B, C to C, and so on).

22. Carefully place the Lower System Control Box Mount Brackets onto the Upper System Control Box Mount Brackets.
23. Ensure the Lower System Control Box Mount Brackets sit securely on the Upper.

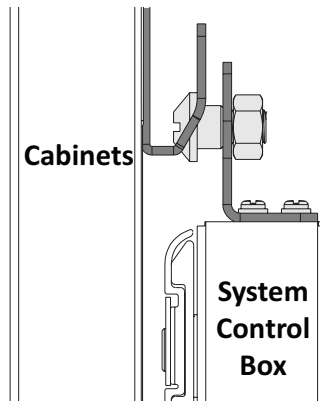

24. After installing the System Control Box, connect the Power and Network Cables from the System Control Box to each Cabinet. Start from the bottom and move to the top (see Appendix B for example system wiring diagrams, including wire colors and connection points).
25. Route the Power and Network Cables around the rods provided in the Cabinets and secure the Cables to the rods with the Cable Zip Tie and screw (PM3 x 10 mm). Leave a little slack for later adjustments if needed.

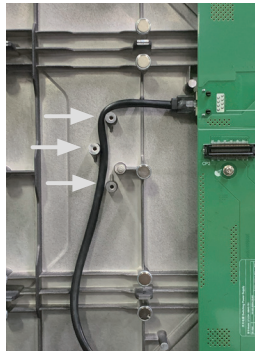

Installing the LED Modules

- ❗ Please wear Anti-Static Gloves before handling the LED Modules.
- ❗ To avoid direct contact with the LED Modules, please remove watches, rings, bracelets, or other metal objects.
- ❗ Use caution when installing the LED Modules.

1. Starting from the LED Module labeled "1", align each LED Module with the Cabinet, then carefully press the Module into place.

NOTE: The arrow marks on the back of the LED Modules should be pointing up.

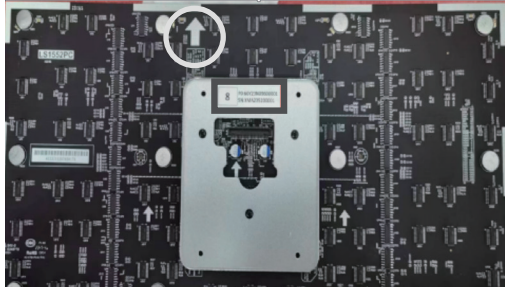

2. Attach the remaining LED Modules onto the Cabinets. Install from top left and move to bottom right, ensuring to match the corresponding numbers on the Module to the Cabinet. See Appendix C for further guidance on the LED Modules.

NOTE: Before installing the LED Module, ensure that each Module is flush and that there is little to no gap between each. It may be necessary to gently tap the module to make it flush.

Installing the Screen Bezels

- ❗ The Screen Bezels' plastic tabs are pre-installed onto the Bezels. Ensure all plastic tabs are properly mounted before installing the Screen Bezels onto the screen.
- ❗ The label indicates the top of each Screen Bezel. To ensure the Bezels are installed in the correct position, please use the labels on the inside of the Bezels as a guide.

Plastic tabs



1. Place the Screen Bezel to the correct side of the screen to attach. Start from the left and move to the right.

NOTE:

- Ensure the label side of the Screen Bezel is facing the screen.
 - Before installing the Screen Bezels, check the label of each Bezel as the label helps you know which side ("L" = left side & "R" = right side) to attach.
 - The Screen Bezels without the labels on are for the bottom of the screen. For the bottom Screen Bezels, orientation or position does not matter.
 - If a Screen Bezel does not seem to fit, lift it up with caution and check if it is on the correct side to install. If the Bezel does not seem to fit at all, please contact your reseller. **DO NOT** force it into place.
2. Align the plastic tabs of the Screen Bezel with the holes provided in the screen.



3. Press down on the Screen Bezel until you hear it click into place.
4. Place the remaining Screen Bezels onto the left and right sides of the screen.

Turning On the LED Display

1. Make sure the System Control Box Power Cable(s) is connected and plugged into power outlet(s).

NOTE: When the System Control Box Power Cable(s) is connected to power outlet(s), the Power Indicator Light will be a steady red. This means the LED Display is in standby mode. Please refer to the User Guide for more details.

2. Your LED Display is now ready to power on.

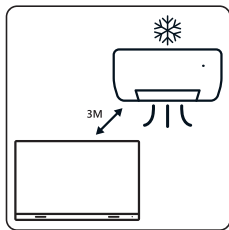
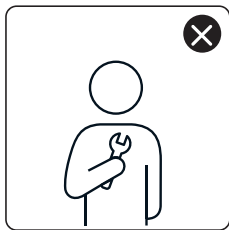
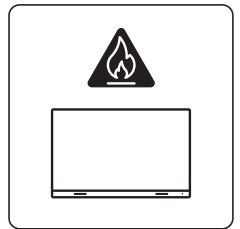
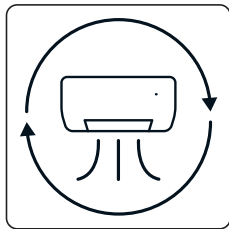
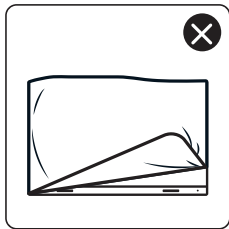
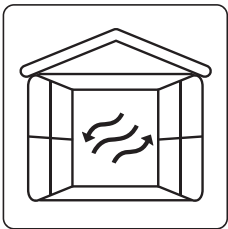
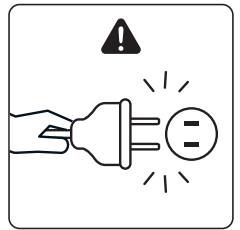
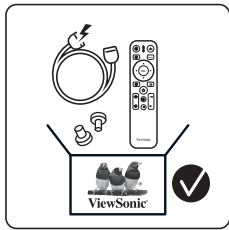
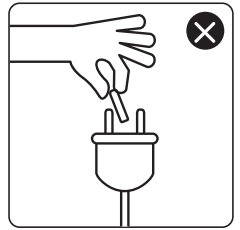
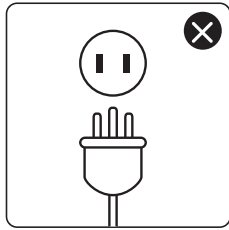
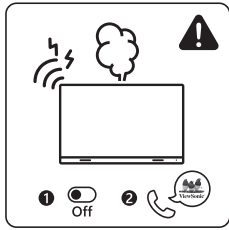
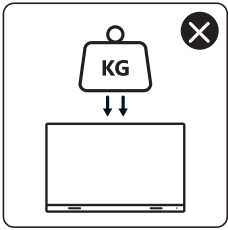
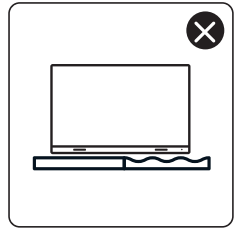
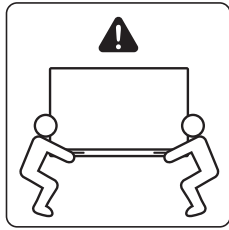
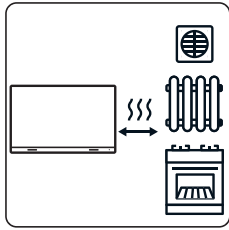
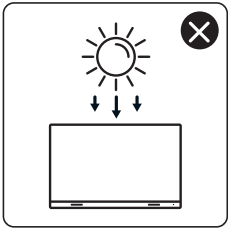
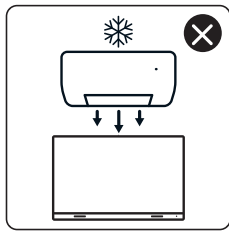
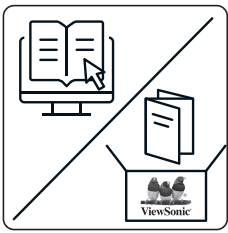

FCC 符合性聲明

本設備符合 FCC 規則第 15 部分的規定。操作時有以下兩種情況：(1) 本裝置不會造成有害的干擾，以及 (2) 本裝置必須接受任何接收到的干擾，包括造成操作不良的干擾。

加拿大工業部 ICES-003 聲明：CAN ICES-003(B) / NMB-003(B)

CE 歐洲國家聲明

本裝置符合 EMC 指令 2014/30/EU、低電壓指令 2014/35/EU 及無線電設備指令 2014/53/EU。

RoHS2 符合性聲明

本產品係根據歐洲議會與理事會限制電力電子設備使用某些危害物質 (RoHS2 指令) 之指令 2011/65/EC 設計與製造，並符合歐盟技術協調委員會 (TAC) 規定的最大濃度值。

針對歐盟使用者，如果本產品遇到任何安全/事故問題，請聯絡我們：

ViewSonic Europe Limited



Haaksbergweg 75
1101 BR Amsterdam
Netherlands



+31 (0) 650608655



EPREL@viewsoniceurope.com



<https://www.viewsonic.com/eu/>

介紹

本指南中的逐步說明，是安裝 LED 顯示器的一般參考。如果本文件中有任何資訊不清楚，請聯絡經銷商以取得更多資訊。

安裝前

- ❗ 確保沒有來自空調或暖氣通風口的直接氣流，吹向 LED 顯示器。
- ❗ 避免將 LED 顯示器安裝在高濕度場所。
- ❗ 由於功耗高，請務必使用專為本產品而設計的電源線。
- ❗ 如果在安裝壁掛架之前未預先鑽孔，木材可能會裂開。
- ❗ 確保牆壁表面的偏差 < 5 mm。
- ❗ 請全程配戴防護裝備，例如手套和防護鞋。
- ❗ 由於尺寸和重量，建議由兩人以上搬運。

壁掛

用於安裝 LED 顯示器的壁掛架有兩種：含壁掛連接板的壁掛架、和不含壁掛連接板的壁掛架。安裝前，請確保隨附的壁掛架與附錄 A 中所示的壁掛架相符。

1. 決定安裝位置時，請花一些時間檢查下列項目。但為了確保最佳結果，建議請經銷商或有執照的專業人員，安裝 LED 顯示器。
 - 牆壁空間。
 - 牆壁類型。
 - 功耗。
 - 安裝類型。
 - 機櫃之間以及機櫃與系統控制箱之間的纜線通道。

備註： 請參閱附錄 A 取得關於安裝壁掛架的詳細說明，包括最小空間要求。

2. 使用隨附的螺絲（M8 x 80 mm 膨脹螺絲用於石材；木螺絲用於承重木材），安裝左上壁掛架。
3. 重複**步驟 2**，確保右上壁掛架與左上臂掛架齊平。

備註： 建議使用雷射或氣泡水平儀。

4. 對其餘的上壁掛架重複**步驟 2~3**。
5. 安裝下壁掛架，方式與上壁掛架相同。從左到右安裝。

備註： 您也可以安裝上壁掛架，懸掛螢幕，然後安裝下壁掛架，以確保更精準的貼合。

安裝箱體

將機櫃安裝到壁掛架上之前，建議先參考附錄 B 中提供的接線圖，以決定如何將電源和網路連接線佈設至機櫃。

此外，安裝在機櫃上的橡膠孔塞用以防止電源線，和網路線摩擦任何尖銳邊緣。安裝機櫃後，依照纜線的粗細用小刀沿著十字，將橡膠孔塞切割成合適的尺寸。

1. 找出機櫃以安裝左上系統控制箱安裝架（請參閱附錄 B 以識別機櫃）。

備註：

- 一個機櫃分成不同的部分。您可以透過各部分或包裝上的標籤，識別這些機櫃部分。
 - 各機櫃部分上的箭頭符號應朝上。
2. 將機櫃的各部分放在可安全支撐它們的穩定家具上。
 3. 使用隨附的螺絲 (M8 x 20 mm) 將機櫃部分安裝在一起。
 4. 使用隨附的螺絲 (M8 x 20 mm) 將左上系統控制箱安裝架，安裝至組裝好的機櫃側面。
 5. 對右上系統控制箱安裝架重複**步驟 1~4**。
 6. 對第一個機櫃重複**步驟 2~3**。從中心開始，朝壁掛架的左右兩側移動（請參閱附錄 B 確定機櫃部分和安裝順序）
 7. 小心地將組裝好的機櫃抬到上壁掛架的中心。

8. 確保安裝托架固定在壁掛架上，如下圖所示。

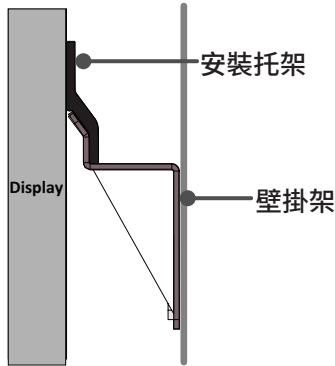

9. 對第二個機櫃重複步驟 2~3，確保其牢固固定在壁掛架上。
10. 使用隨附的螺絲 (M8 x 20 mm) 將第一個和第二個機櫃安裝在一起。
11. 摩擦各箱體之間的截面，以檢查箱體是否不平整。如果截面未對齊，請稍微鬆開 M8 螺絲並輕敲箱體，直到截面平整。

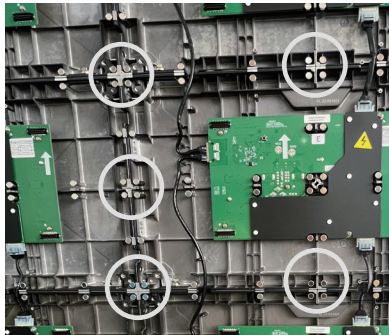

12. 用與前兩個機櫃相同的方式，組裝和安裝其餘機櫃。確保安裝架牢固固定在壁掛架上，且機櫃確實固定在一起。

備註：請參閱附錄 B 確定機櫃和安裝順序。

13. 安裝所有機櫃後，用刀子沿著十字將橡膠孔塞切割成合適的尺寸（關於孔塞位置，請參閱附錄B）。

連接和安裝系統控制箱

系統控制箱的左右兩側已在出廠前，預先安裝護蓋。主系統控制機板位於右側。

- ❗ 安全鋼絲用以防止在檢修系統控制箱時，右側護蓋掉落。切勿移除安全鋼絲。
- ❗ 請小心，因為系統控制箱面板分成兩部分，已連接電線。
- ❗ 安裝系統控制箱之前，必須從後方將最下排機櫃的電源線和網路線，穿過系統控制箱中提供的孔（請參閱附錄 B 中的系統接線圖範例）。

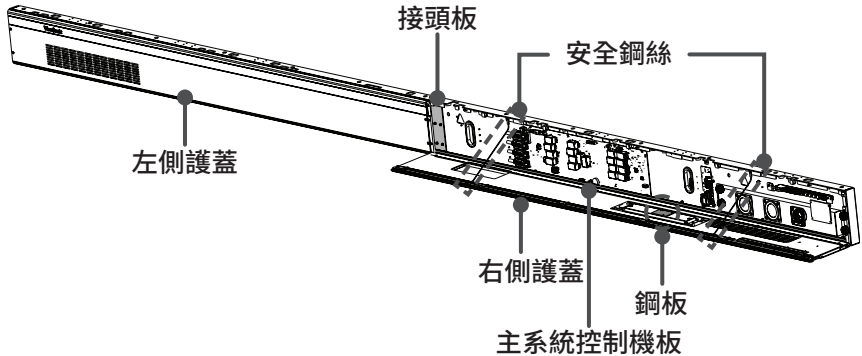

1. 小心地將系統控制箱，放在可安全支撐系統控制箱的穩定家具上。
2. 安裝在系統控制箱後側的橡膠孔塞，用以防止纜線摩擦尖銳邊緣。用小刀沿著十字將孔切割成合適的尺寸。

3. 若要打開右側護蓋，請將隨附的系統控制箱維護工具，緩慢靠近鋼板所在的右側護蓋表面。隨後，右側護蓋應與系統控制箱磁性分離。

❗ 請勿嘗試移除或斷開安全鋼絲。切勿移除安全鋼絲。

系統控制箱維護工具

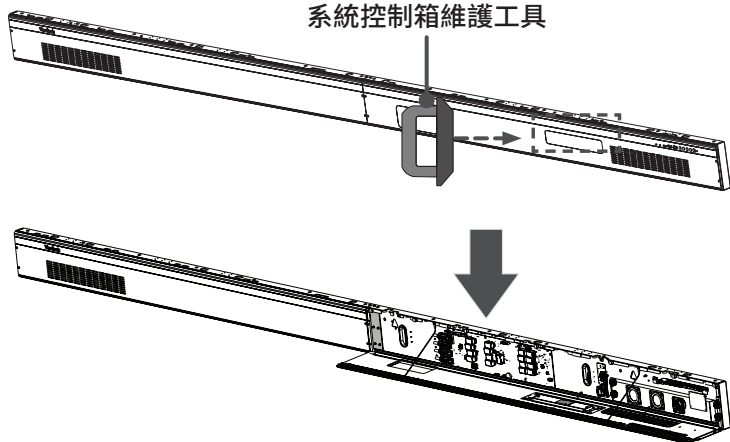

4. 拆下左側護蓋，方式是握住護蓋上緣並朝自身方向拉。左側護蓋應輕易脫離。

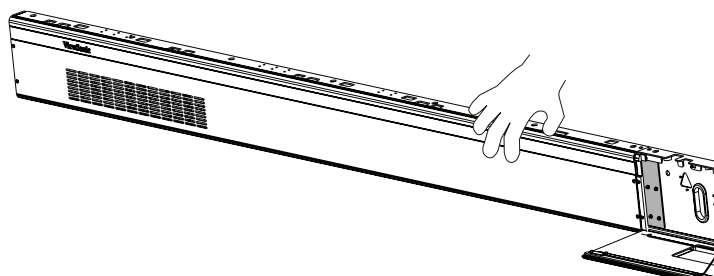

5. 使用隨附的螺絲 (M3 x 6 mm) 透過接頭板，固定系統控制箱面板。

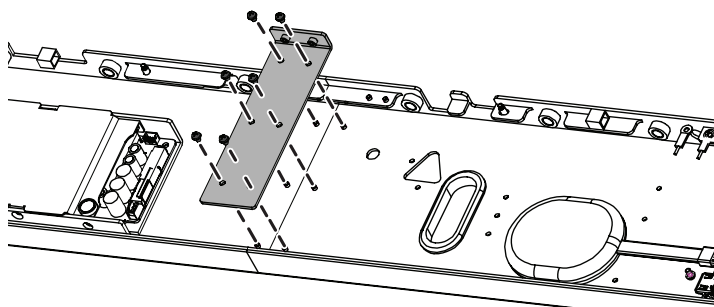

6. 使用兩支隨附的螺絲 (M3 x 5 mm)，進一步固定接頭板。

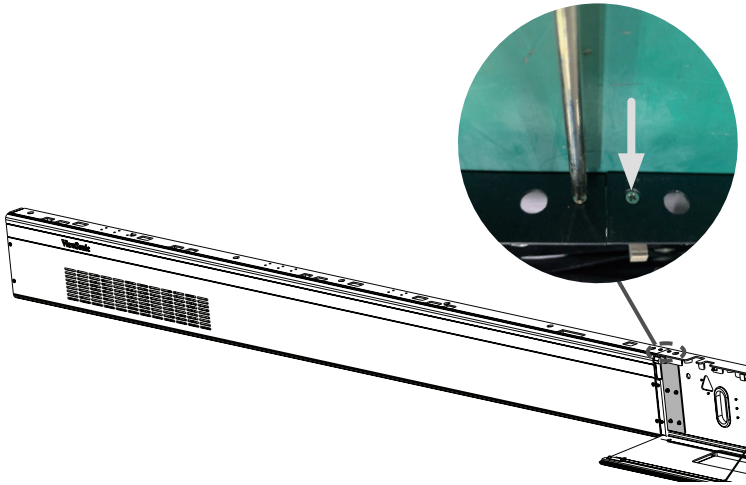

7. 使用隨附的螺絲 (M3 x 6 mm) 將系統控制箱下安裝托架的短邊，安裝在系統控制箱的頂部。

備註：有兩個下系統控制箱安裝架要安裝。

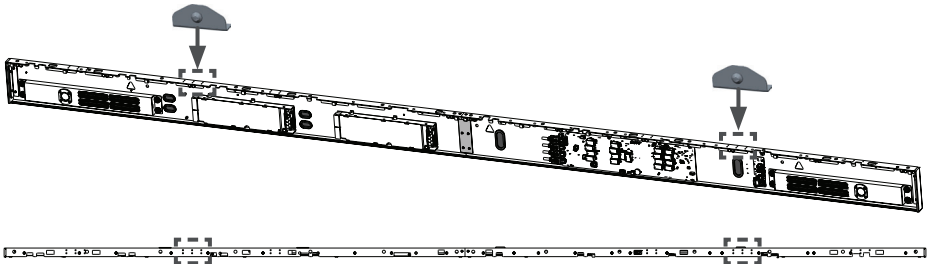

將系統控制箱下安裝托架，安裝在系統控制箱上（前視圖和俯視圖）

8. 將隨附的螺絲 (M8 x 16 mm) 安裝在系統控制箱下安裝托架上。將隨附的 M8 螺帽旋到螺絲上，並完全鎖緊螺帽。

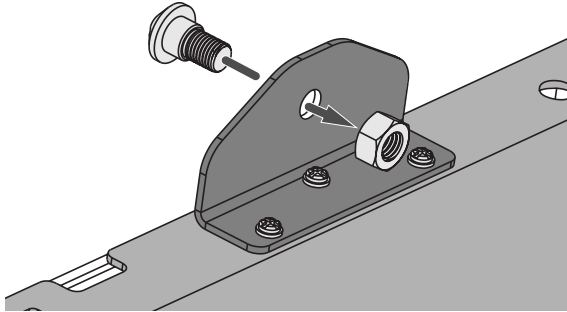

9. 對另一個系統控制箱下托架重複**步驟 7**
10. 將箱體預先安裝的電源線和網路線，從系統控制箱上拔下。
- 備註：** 建議在拔下纜線之前，拍攝左側和主系統控制機板中，已完成接線的相片。
11. 拔下箱體的預先安裝電源線和網路線之後，將較長網路線的一端連接至在**步驟 10** 中與系統控制箱中斷連接的網路連接埠。
- 備註：**
- 請參閱附錄 B 中的系統接線圖範例，包括電線顏色和連接點。
 - 請務必使線上的對應字母與箱體部分相符 (A 對 A, B 對 B, C 對 C, 依此類推)。
12. 小心地將網路線穿過系統控制箱中提供的孔到達後側 (關於線孔的位置，請參閱附錄 C)。避免劇烈彎曲纜線。
- 備註：** 橡膠孔塞必須始終置於孔中。
13. 穿過機櫃的所有網路線之後，將較長的電源線連接至系統控制箱的 AC 單元。
- ❗ 請勿在此時連接系統控制箱電源線。
- 中性線 (通常是白色/藍色) 連接至「N1」和「N2」端子。
 - 火線 (通常是黑色/棕色) 連接至「L1」和「L2」端子。
 - 將接地線 (通常為綠色) 連接至接地端子。
- ❗ 接線顏色的含義可能因國家而異。
- ❗ 使用提供的扳手適度鎖緊端子的中性線、火線和接地導體。

14. 將箱體的電源線，穿過系統控制箱中提供的孔到達後側（關於線孔的位置，請參閱附錄 C）。避免使纜線劇烈彎曲。

備註：

- 橡膠孔塞必須始終置於孔中。
- 將線穿過之前，請確保輸出和輸入端子正確接地，且電線顏色／標籤與標示的端子相符。另請將每條電線牢牢旋入至對應的端子。

15. 將系統控制箱的 AC 單元，連接至主系統控制機板。

16. 將 LED 顯示器的左側揚聲器，連接至音訊輸出連接埠。

備註： 確保右側揚聲器正確連接至另一個音訊輸出連接埠。

17. 將 IR 延長線連接至主要系統控制機板。然後，將它穿過系統控制箱的孔到達後側。

備註： 關於線孔位置，請參閱附錄 C。

18. 連接所有纜線和電線之後，將右側護蓋的上緣朝向系統控制箱以便裝回。裝回右側護蓋後，將透過磁性固定。

備註： 確保在固定右側護蓋之前，已連接電源按鈕纜線。

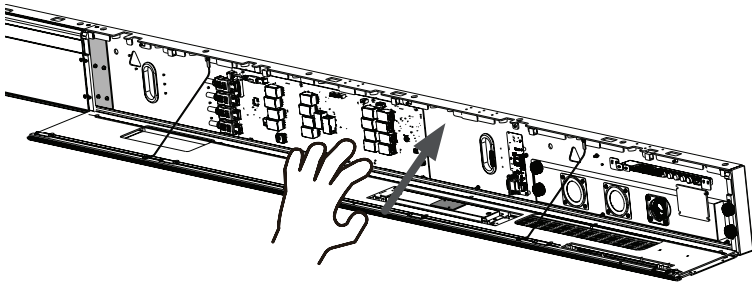

19. 裝回左側護蓋，方式是將它與系統控制箱正確對齊；隨後左側護蓋應透過磁性固定。

20. 將系統控制箱下安裝托架與上安裝托架對齊，以進行連接。

21. 將電源線和網路線，穿過箱體最下排的孔到達前側。

備註： 請務必使線上的對應字母與箱體相符（A 對 A，B 對 B，C 對 C，依此類推）。

22. 小心地將系統控制箱下安裝托架，放在系統控制箱上安裝托架上。
23. 確保系統控制箱下安裝托架牢固固定在上部。

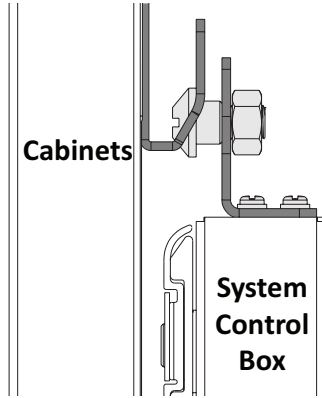

24. 安裝系統控制箱之後，將電源線和網路線從系統控制箱連接到各個機櫃。從下方開始並朝上方移動（請參閱附錄 B 中的系統接線圖範例，包括電線顏色和連接點）。
25. 將電源線和網路線繞在箱體中提供的桿子上，並使用束線帶和螺絲將纜線固定至桿子 (PM3 x 10 mm)。如果需要，請保留一些餘裕以便日後調整。

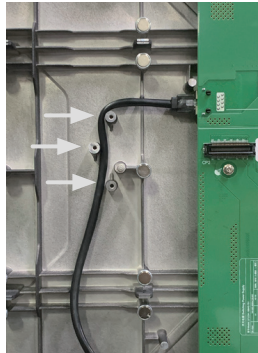

安裝 LED 模組

- ❗ 處理 LED 模組前，請先戴上防靜電手套。
 - ❗ 為了避免與 LED 模組直接接觸，請取下手錶、戒指、手環或其他金屬物體。
 - ❗ 安裝 LED 模組時請小心。
1. 從左上角標示「1」的 LED 模組開始，將每個 LED 模組與機櫃對齊，然後小心地將模組壓入定位。
備註：LED 模組背面的箭頭標記應朝上。

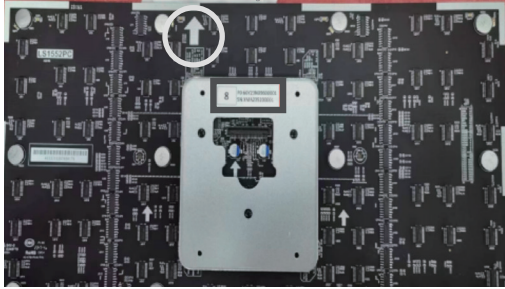

2. 將其餘的 LED 模組安裝在箱體上。從左上角開始安裝並移動到右下角，務必使模組上的對應編號與箱體相符。如需更多關於 LED 模組的指南，請參閱附錄 C。
備註：安裝 LED 模組之前，請確保每個模組齊平且彼此之間幾乎沒有間隙。可能必須輕敲模組，以使模組齊平。

安裝螢幕邊框

- ❗ 螢幕邊框的塑膠卡榫，已預先安裝在邊框上。將螢幕邊框安裝到螢幕上之前，請確保所有塑膠卡榫都已正確安裝。
- ❗ 標籤指示每個螢幕邊框的頂部。為了確保邊框安裝在正確位置，請參考邊框內部的標籤。

塑膠卡榫



1. 將螢幕邊框放置在正確的螢幕側面以裝上。從左側開始並移動到右側。

備註：

- 確保螢幕邊框的標籤側朝向螢幕。
 - 安裝螢幕邊框之前，請檢查每個邊框的標籤，因為標籤可讓您知道要裝在哪一側（「L」= 左側，「R」= 右側）。
 - 沒有標籤的螢幕邊框對應螢幕底部。就底部螢幕邊框而言，方向或位置不重要。
 - 如果螢幕邊框似乎不合，請小心將它抬起並檢查是否在要安裝的正確一側。如果邊框完全不合，請聯絡經銷商。請勿強制加以固定。
2. 將螢幕邊框的塑膠卡榫，對準螢幕上提供的孔。



3. 向下按壓螢幕邊框，直到卡入定位。
4. 將其餘的螢幕邊框放置在螢幕的左右兩側。

開啟 LED 顯示器

1. 確保系統控制箱電源線已連接並插入電源插座。

備註：系統控制箱電源線連接至電源插座時，電源指示燈將恆亮紅燈。這表示 LED 顯示器處於待機模式。如需詳細資訊，請參閱使用指南。

2. 顯示器現在已可啟動。

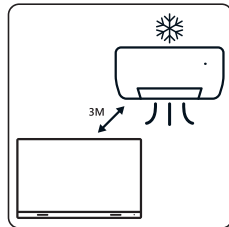
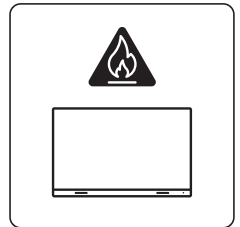
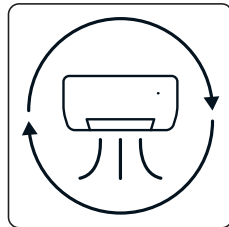
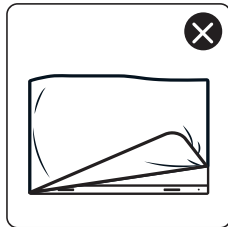
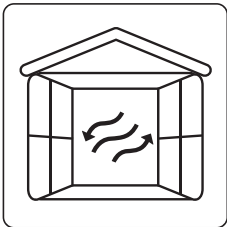
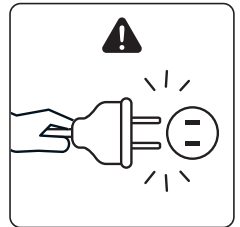
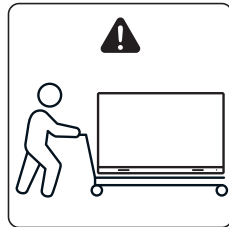
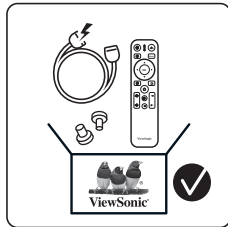
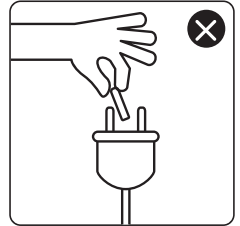
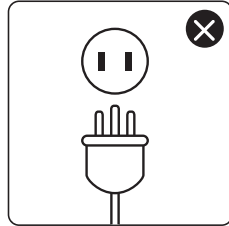
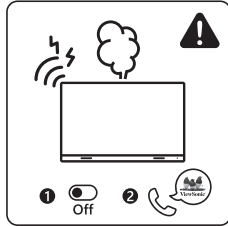
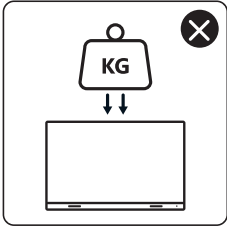
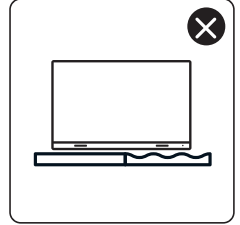
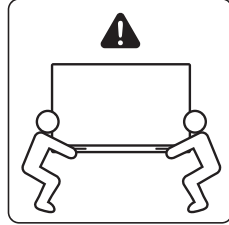
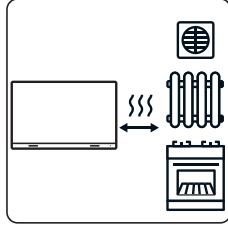
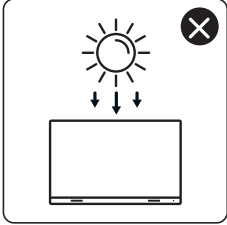
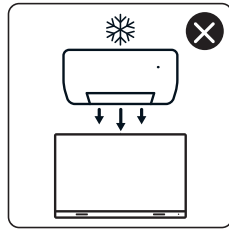
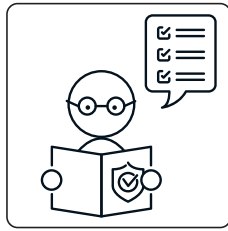
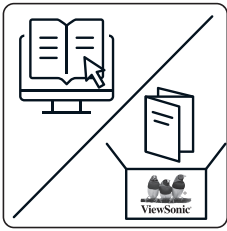

Déclaration de conformité FCC

Cet appareil est conforme à l'article 15 des Règlements FCC. Son utilisation est soumise aux deux conditions suivantes : (1) cet appareil ne doit pas causer d'interférence nuisible et (2) cet appareil doit accepter toutes les interférences reçues, y compris les interférences pouvant causer un fonctionnement non souhaité.

Déclaration ICES-003 d'Industrie Canada : CAN ICES-003(B) / NMB-003(B)

Conformité à la CE pour les pays européens

Cet appareil est conforme à la directive CEM 2014/30/UE, à la directive basse tension 2014/35/UE et à la directive sur les équipements radio 2014/53/UE.

Déclaration de conformité RoHS2

Ce produit a été conçu et fabriqué en conformité avec la Directive 2011/65/UE du Parlement et du Conseil Européens sur la restriction d'utilisation de certaines substances dangereuses dans les équipements électriques et électroniques (Directive RoHS2), et est réputé conforme aux valeurs de concentration maximales publiées par le Comité européen d'adaptation technique (CET).

Pour les utilisateurs de l'UE, veuillez nous contacter pour toute question relative à la sécurité ou à un accident survenu avec ce produit :

ViewSonic Europe Limited



Haaksbergweg 75
1101 BR Amsterdam
Netherlands



+31 (0) 650608655



EPREL@viewsoniceurope.com



<https://www.viewsonic.com/eu/>

Introduction

Les instructions étape par étape dans ce guide servent de référence générale pour l'installation de l'écran LED. Si certains détails dans ce document ne sont pas clairs, veuillez contacter votre revendeur pour plus d'informations.

Avant l'installation

- ❗ Veillez à ce qu'aucun flux d'air direct provenant des bouches de climatisation ou de chauffage ne soit dirigée vers l'écran LED.
- ❗ Évitez d'installer l'écran LED dans des endroits où l'humidité est élevée.
- ❗ En raison de la forte consommation électrique, utilisez toujours des cordons d'alimentation spécialement conçus pour ce produit.
- ❗ Le bois peut se fendre si les trous ne sont pas pré-perçés avant d'installer les supports muraux.
- ❗ Assurez-vous que la déviation de la surface du mur est < 5 mm.
- ❗ Veuillez toujours utiliser un équipement de protection, y compris des gants et des chaussures de protection.
- ❗ En raison de sa taille et de son poids, il est recommandé de le manipuler à deux ou plusieurs personnes.

Montage mural

Il existe deux types de supports muraux pour l'installation de notre écran LED : les supports muraux avec la plaque de connexion au support mural et ceux sans cette plaque. Avant l'installation, assurez-vous que les supports muraux fournis correspondent à ceux illustrés dans l'annexe A.

1. Prenez le temps de vérifier les points suivants avant de choisir le lieu d'installation. Cependant, pour obtenir les meilleurs résultats, il est recommandé de demander à votre revendeur ou à un professionnel agréé d'installer l'écran LED.
 - L'espace mural.
 - Le type de mur.
 - La consommation d'énergie.
 - Le type d'installation.
 - Les chemins de câbles entre les armoires, et entre les armoires et le boîtier de contrôle du système.

REMARQUE : Reportez-vous à l'annexe A pour obtenir des instructions détaillées sur le montage des supports muraux, y compris l'espace minimum requis.

2. Installez le support mural supérieur gauche avec les vis fournies (expansion M8 x 80 mm pour la maçonnerie ; vis à bois pour le bois porteur).

3. Répétez l'**Étape 2**, en vous assurant que le support mural supérieur droit est de niveau avec le support mural supérieur gauche.

REMARQUE : Il est recommandé d'utiliser un niveau de type laser ou torpille.

4. Répétez les **étapes 2 et 3** pour les supports muraux supérieurs restants.
5. Installez les supports muraux inférieurs de la même manière que les supports muraux supérieurs. Installez de gauche à droite.

REMARQUE : Vous pouvez également installer les supports muraux supérieurs, suspendre l'écran, puis installer les supports muraux inférieurs pour un ajustement plus précis.

Installation des boîtiers

Avant d'installer les armoires sur les supports muraux, il est recommandé de consulter le schéma de câblage fourni à l'annexe B pour décider de la manière dont vous souhaitez acheminer les câbles pour les connexions d'alimentation et de réseau vers les armoires.

En outre, les bouchons en caoutchouc installés sur les armoires servent à protéger les câbles d'alimentation et de réseau de tout frottement contre des arêtes pointues. Après avoir installé toutes les armoires, utilisez un couteau pour couper les bouchons en caoutchouc le long de la croix en fonction de l'épaisseur des câbles.

1. Localisez l'armoire pour installer le support de montage du boîtier de commande du système supérieur gauche (voir l'annexe B pour identifier l'armoire).

REMARQUE :

- Une armoire est divisée en plusieurs sections. Vous pouvez identifier ces sections de l'armoire grâce aux étiquettes apposées sur chaque section ou sur l'emballage.
 - Les flèches de chaque section de l'armoire doivent être orientées vers le haut.
2. Placez chaque section de l'armoire sur un meuble stable qui peut les supporter en toute sécurité.
 3. Fixez les sections de l'armoire ensemble à l'aide des vis fournies (M8 x 20 mm).
 4. Installez le support de montage du boîtier de contrôle du système supérieur gauche sur le côté de l'armoire assemblée à l'aide des vis fournies (M8 x 20 mm).
 5. Répétez les **étapes 1 à 4** pour le support de montage du boîtier de contrôle du système supérieur droit.
 6. Répétez les **étapes 2 à 3** pour la première armoire. Commencez par le centre, puis passez aux côtés droit et gauche des supports muraux (voir l'[annexe B](#) pour identifier les sections de l'armoire et l'ordre d'installation)
 7. Soulevez avec précaution l'armoire assemblée sur le centre des supports muraux supérieurs.

8. Assurez-vous que les supports de montage sont bien sur les *supports muraux* comme indiqué ci-dessous.

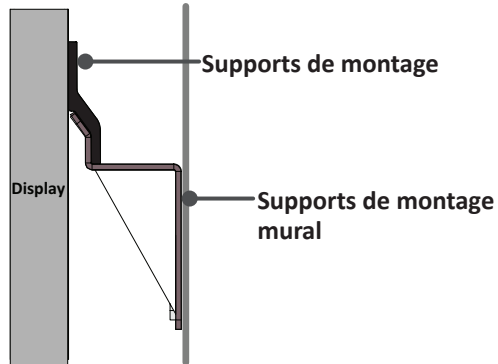

9. Répétez les **étapes 2 et 3** pour la deuxième armoire, en vous assurant qu'elle est bien fixée sur les supports muraux.
10. Installez la première et la deuxième armoire ensemble à l'aide des vis fournies (M8 x 20 mm).
11. Vérifiez que les boîtiers ne sont pas inégales en frottant la section transversale entre chaque boîtier. Si la section transversale n'est pas alignée correctement, desserrez légèrement les vis M8 et tapotez les boîtiers jusqu'à ce que la section transversale soit plate.

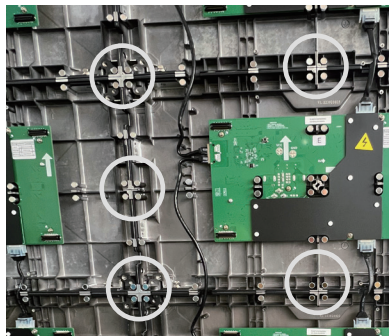

12. Assemblez et installez les autres armoires de la même manière que les deux premières. Assurez-vous que les supports de montage reposent bien sur les supports muraux et que les armoires sont correctement fixées l'une à l'autre.

REMARQUE : Reportez-vous à l'annexe B pour identifier les armoires et la séquence d'installation.

13. Après avoir installé toutes les armoires, coupez les bouchons en caoutchouc le long de la croix à l'aide d'un couteau (voir l'annexe B pour la position des bouchons).

Connexion et installation du boîtier de commande du système

Les côtés gauche et droit du boîtier de commande du système sont pré-installés avec leurs couvercles en usine. La carte de commande du système principal est sur la droite.

- ❗ Les fils de sécurité sont utilisés pour empêcher le couvercle droit de tomber lors de l'accès au boîtier de commande du système. Assurez-vous que les câbles de sécurité ne sont jamais retirés.
- ❗ Faites preuve de prudence lorsque le panneau du boîtier de commande du système est séparé en deux éléments avec des fils attachés.
- ❗ Avant d'installer le boîtier de contrôle du système, les câbles d'alimentation et de réseau des armoires de la rangée la plus basse doivent être acheminés par l'arrière à travers les trous prévus dans le boîtier de contrôle du système (voir l'annexe B pour un exemple de schéma de câblage du système).

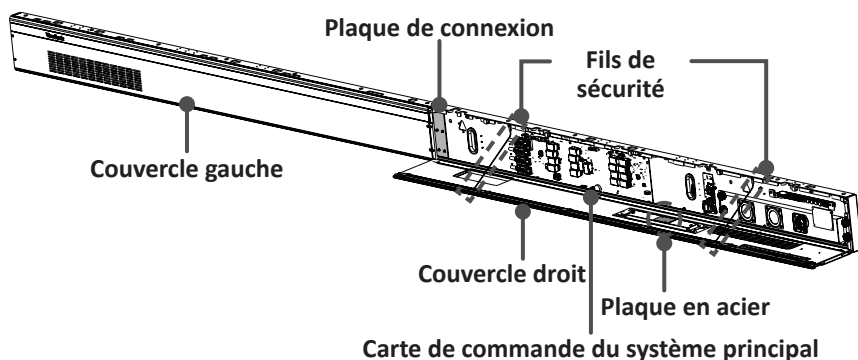

1. Placez avec précaution le boîtier de commande du système sur un support stable qui peut supporter le poids en toute sécurité.
2. Les bouchons en caoutchouc installés à l'arrière du boîtier de contrôle du système servent à protéger les câbles contre tout frottement avec des bords pointus. Utilisez un couteau pour découper le trou à la taille voulue le long de la croix.

3. Pour ouvrir le couvercle droit, approchez lentement l'outil d'entretien du boîtier de commande du système fourni de la surface du couvercle droit où la plaque d'acier se trouve. Le couvercle droit devrait alors se détacher magnétiquement du boîtier de commande du système.

❗ N'essayez PAS de retirer ou de débrancher les fils de sécurité. Assurez-vous que les câbles de sécurité ne sont jamais retirés.

Outil de maintenance du boîtier de commande du système

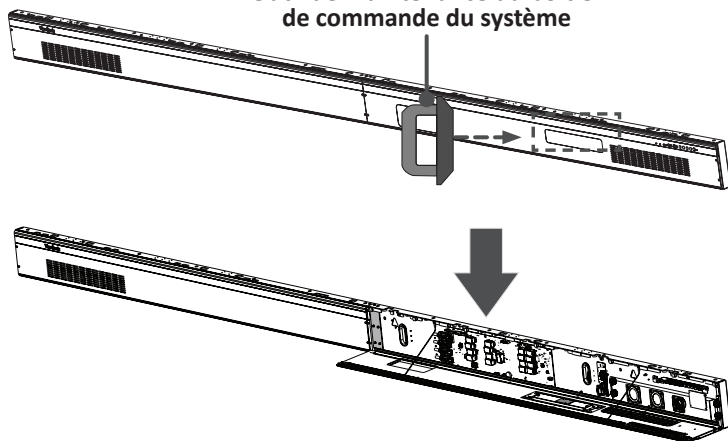

4. Retirez le couvercle gauche en saisissant le bord supérieur du couvercle et en le tirant vers vous. Le couvercle gauche devrait se soulever simplement.

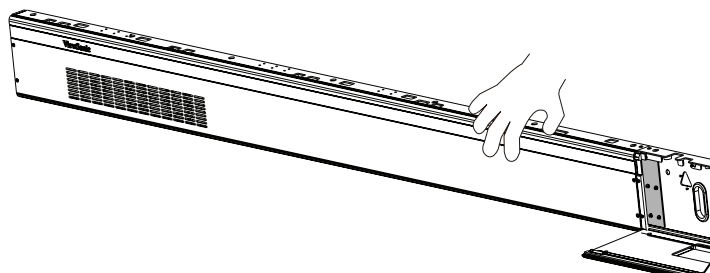

5. Fixez le panneau du boîtier de commande du système sur la plaque de connexion avec les vis fournies (M3 x 6 mm).

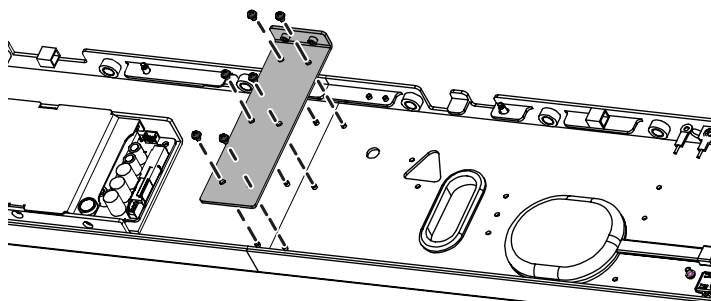

6. Fixez ensuite la plaque de connexion avec les deux vis fournies (M3 x 5 mm).

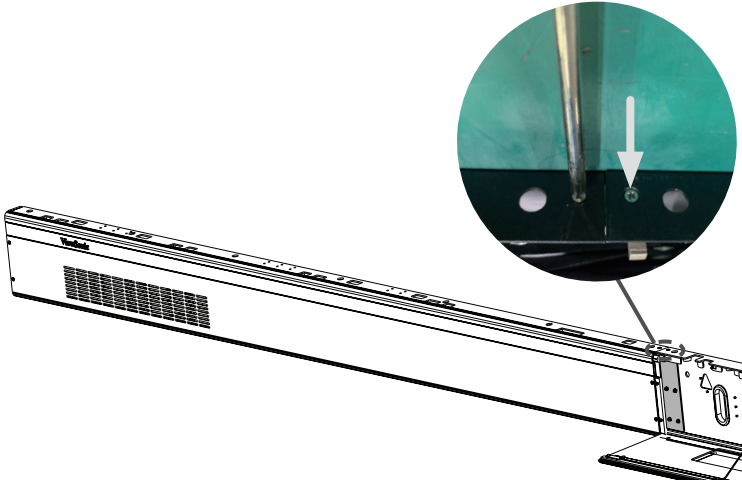

7. Attachez le côté court du support de montage inférieur du boîtier de commande sur le dessus du boîtier de commande du système avec les vis fournies (M3 x 6 mm).

REMARQUE : Il y a deux supports de montage du boîtier de commande du système inférieur à installer.

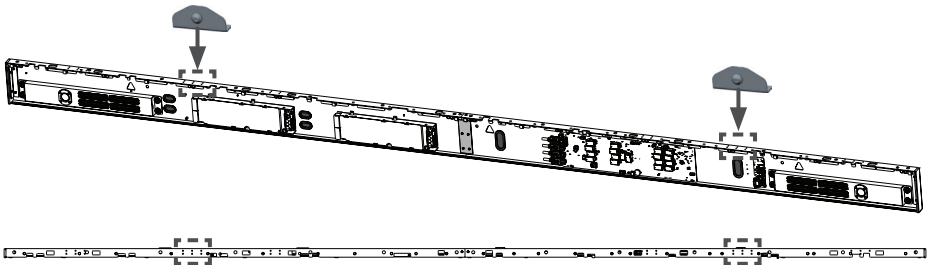

Installation des supports muraux inférieurs du boîtier de contrôle du système sur le boîtier de contrôle du système (vues de devant et de dessus)

8. Installez la vis fournie (M8 x 16 mm) sur le support mural inférieur du boîtier de contrôle du système. Vissez l'écrou M8 fourni sur la vis et serrez complètement l'écrou.

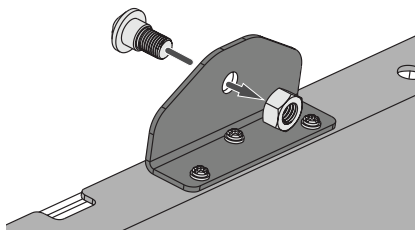

9. Répétez les **étapes 7** pour l'autre support mural inférieur du boîtier de contrôle du système.
10. Retirez les câbles d'alimentation et de réseau préinstallés des boîtiers du boîtier de contrôle du système.

REMARQUE : Il est recommandé de prendre des photos du câblage terminé pour les circuits de contrôle du système principal et à gauche avant de retirer les câbles.

11. Après avoir retiré les câbles d'alimentation et de réseau préinstallés des boîtiers, connectez une extrémité du câble réseau le plus long au port réseau qui a été déconnecté du boîtier de contrôle du système lors de l'**étape 10**.

REMARQUE :

- L'annexe B présente des exemples de schémas de câblage du système, y compris les couleurs des fils et les points de connexion.
 - Faites correspondre les lettres des câbles aux sections de boîtier (A à A, B à B, C à C, etc.).
12. Faites passer avec précaution les câbles réseau par le trou prévu dans le boîtier de contrôle du système vers l'arrière (voir l'annexe C pour la position des trous pour les câbles). Évitez les courbures trop prononcées des câbles.

REMARQUE : Les bouchons en caoutchouc doivent toujours être mis dans les trous.

13. Après avoir fileté tous les câbles réseau des armoires, connectez les câbles d'alimentation les plus longs à l'unité ou aux unités secteur du boîtier de contrôle du système.

- ❗ **NE PAS** connecter le câble d'alimentation du boîtier de commande du système pour l'instant.
- Les fils neutres (généralement blanc/bleu) doivent être connectés aux bornes "N1" et "N2".
- Les fils chauds (généralement noir/marron) doivent être connectés aux bornes "L1" et "L2".
- Connectez les fils de terre (normalement en vert) aux bornes de terre.
 - ❗ La signification des couleurs de câblage peut varier d'un pays à l'autre.
 - ❗ Utilisez la clé fournie pour serrer correctement les conducteurs neutre, chaud et de terre dans les bornes.

14. Faites passer les câbles d'alimentation des boîtiers dans le trou du boîtier de contrôle du système vers l'arrière (voir l'annexe C pour la position des trous pour les câbles). Évitez de plier les câbles.

REMARQUE :

- Les bouchons en caoutchouc doivent toujours être mis dans les trous.
- Avant de faire passer les câbles, assurez-vous que les bornes de sortie et d'entrée sont correctement mises à la terre et que les couleurs/étiquettes des fils correspondent aux bornes marquées. Chaque fil doit également être vissé fermement sur la borne correspondante.

15. Connectez les unités CA du boîtier de contrôle du système à la carte de contrôle du système principal.

16. Connectez le haut-parleur gauche de l'écran LED au port de sortie audio.

REMARQUE : Assurez-vous que le haut-parleur droit est correctement connecté à l'autre port de sortie audio.

17. Connectez le câble d'extension IR à la carte de contrôle du système principal. Ensuite, faites-le passer par le trou du boîtier de contrôle du système vers l'arrière.

REMARQUE : Reportez-vous à l'annexe C pour la position des trous pour câbles.

18. Après avoir connecté tous les câbles et fils, tenez le bord supérieur du couvercle droit vers le boîtier de commande du système pour le remettre. Lorsque le couvercle droit est remis en place, il est maintenu magnétiquement.

REMARQUE : Assurez-vous que le câble du bouton d'alimentation est connecté avant de remettre le couvercle droit.

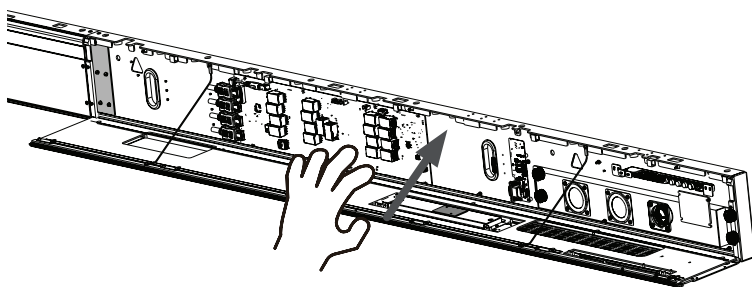

19. Remettez le couvercle gauche en place en l'alignant correctement sur le boîtier de commande du système ; le couvercle gauche sera maintenu magnétiquement.

20. Alignez les supports de montage inférieurs du boîtier de contrôle du système avec les supports de montage supérieurs pour les fixer.

21. Faites passer les câbles d'alimentation et de réseau dans les trous de la rangée la plus basse des boîtiers, vers l'avant.

REMARQUE : Faites correspondre les lettres des câbles aux boîtiers (A à A, B à B, C à C, etc.).

22. Placez soigneusement les supports de montage inférieurs du boîtier de contrôle du système sur les supports de montage supérieurs du boîtier de contrôle du système.
23. Assurez-vous que les supports de montage inférieurs du boîtier de contrôle du système s'appuient fermement sur le support supérieur.

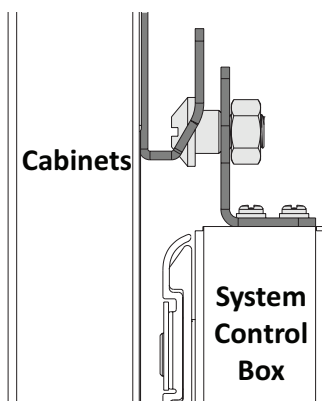

24. Après avoir installé le boîtier de contrôle du système, connectez les câbles d'alimentation et réseau du boîtier de contrôle du système à chaque armoire. Commencez par le bas et allez vers le haut (voir l'annexe B pour des exemples de schémas de câblage du système, y compris les couleurs des fils et les points de connexion).
25. Faites passer les câbles d'alimentation et de réseau dans les tiges prévues dans les boîtiers et fixez les câbles aux tiges avec l'attache Zip et une vis (PM3 x 10 mm). Laissez un peu de mou pour permettre des ajustements ultérieurs si nécessaire.

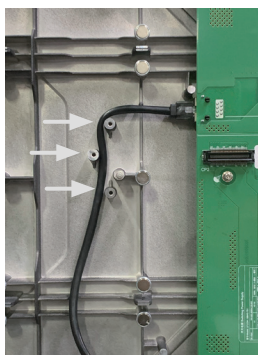

Installation des modules LED

- ❗ Veuillez utiliser des gants antistatiques pour installer les modules LED.
 - ❗ Pour éviter tout contact direct avec les modules LED, retirez les montres, bagues, bracelets ou autres objets métalliques.
 - ❗ Faites attention lors de l'installation des modules LED.
1. En commençant par le module LED marqué "1" dans le coin supérieur gauche, alignez chaque module LED avec le boîtier, puis appuyez délicatement sur le module pour l'enfoncer en place.

REMARQUE : Les flèches à l'arrière des modules LED doivent être pointées vers le haut.

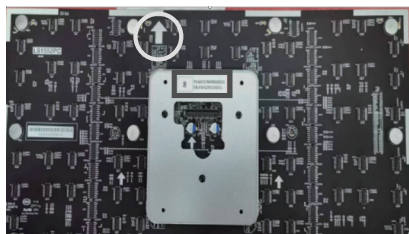

2. Fixez les autres modules LED sur les boîtiers. Installez-les d'abord en haut à gauche, puis allez en bas à droite, en veillant à faire correspondre les numéros du module à ceux du boîtier. Consultez l'annexe C pour de plus amples informations sur les modules LED.

REMARQUE : Avant d'installer le module LED, assurez-vous que chaque module est bien aligné et qu'il n'y a que peu ou pas d'espace entre ceux-ci. Il peut être nécessaire de tapoter doucement le module pour le faire affleurer.

Installation des cadres d'écran

- ❗ Les languettes en plastique des cadres d'écran sont pré-installées sur les cadres. Assurez-vous que toutes les languettes en plastique sont correctement installées avant d'installer les cadres d'écran sur l'écran.
- ❗ L'étiquette indique la partie supérieure de chaque cadre d'écran. Pour vous assurer que les cadres sont installés dans la bonne position, veuillez utiliser les étiquettes à l'intérieur des cadres comme guide.

Languette en plastique



1. Placez les cadres d'écran du bon côté de l'écran pour les fixer. Commencez à gauche et allez ensuite à droite.

REMARQUE :

- Veillez à ce que le côté de l'étiquette des cadres d'écran soit pointés vers l'écran.
 - Avant d'installer les cadres d'écran, vérifiez l'étiquette de chaque cadre, car elle vous permet de savoir quel côté ("L" = côté gauche et "R" = côté droit) fixer.
 - Les cadres d'écran sans étiquette sont destinés à la partie inférieure de l'écran. Pour les bords inférieurs de l'écran, l'orientation ou la position n'a pas d'importance.
 - Si un cadre d'écran ne semble pas s'adapter, soulevez-le avec précaution et vérifiez s'il est du bon côté avant de l'installer. Si le cadre ne semble pas s'adapter du tout, veuillez contacter votre revendeur. Ne forcez pas la mise en place.
2. Alignez les languettes en plastique du cadre d'écran avec les trous prévus de l'écran.



3. Appuyez sur le cadre d'écran jusqu'à ce que vous entendiez un clic.
4. Placez les autres cadres d'écran sur les côtés gauche et droit de l'écran.

Allumer l'écran LED

1. Assurez-vous que le câble d'alimentation du boîtier de commande du système est connecté et branché sur une prise de courant.

REMARQUE : Lorsque le câble d'alimentation du boîtier de commande du système est branché sur une prise de courant, le voyant d'alimentation est allumé en rouge. Cela signifie que l'écran LED est en mode veille. Veuillez vous référer au Guide de l'utilisateur pour plus de détails.

2. Votre écran est maintenant prêt à s'allumer.

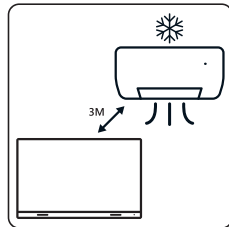
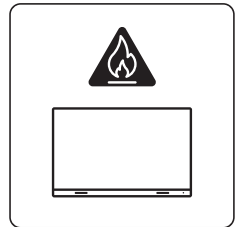
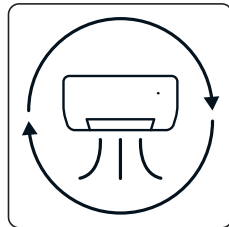
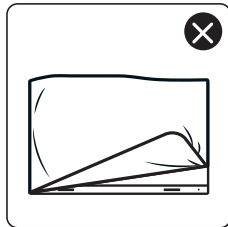
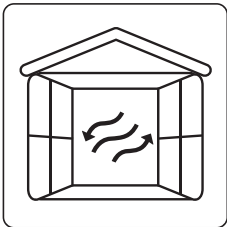
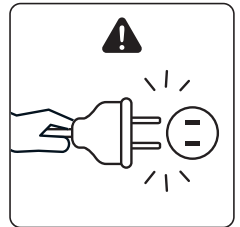
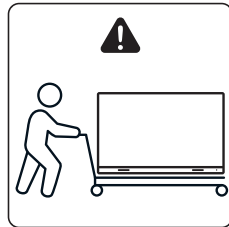
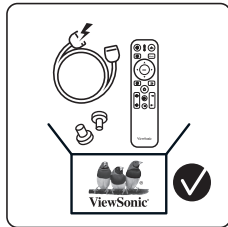
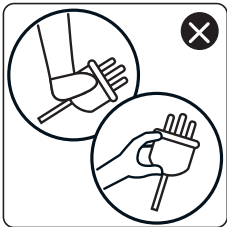
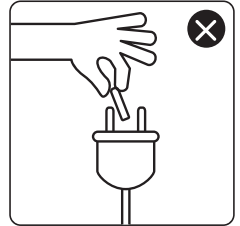
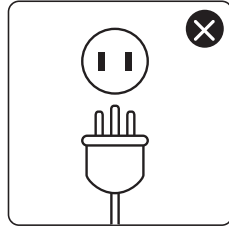
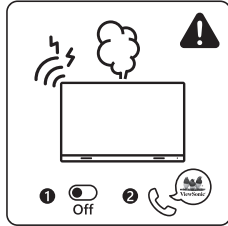
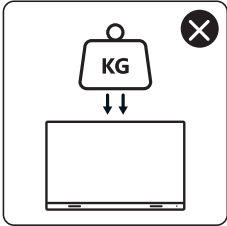
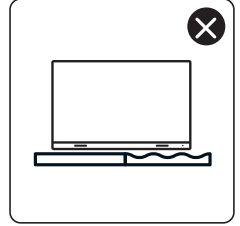
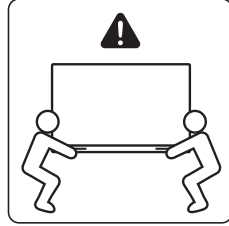
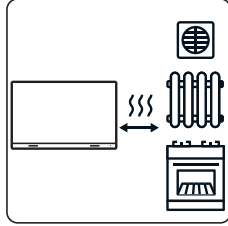
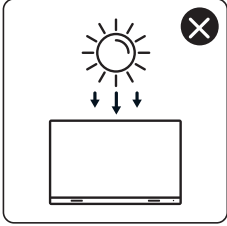
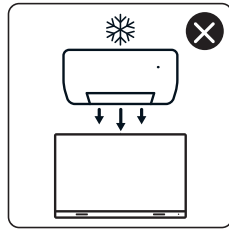
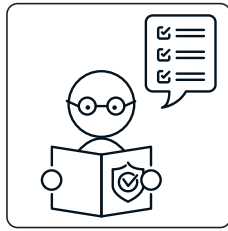
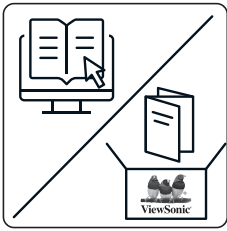

FCC-Erklärung

Dieses Gerät erfüllt Teil 15 der FCC-Regularien. Der Betrieb unterliegt den folgenden beiden Voraussetzungen: (1) Dieses Gerät darf keine Störungen verursachen, und (2) dieses Gerät muss jegliche empfangenen Störungen hinnehmen, einschließlich Störungen, die zu unbeabsichtigtem Betrieb führen können.

Erklärung von Industry Canada ICES-003: CAN ICES-003(B) / NMB-003(B)

CE-Konformität für europäische Länder

Dieses Gerät stimmt mit der EMV-Richtlinie 2014/30/EU, der Niederspannungsrichtlinie 2014/35/EU und der Funkgeräte-Richtlinie 2014/53/EU überein.

RoHS2-Konformitätserklärung

Dieses Produkt wurde in Übereinstimmung mit der Richtlinie 2011/65/EU des Europäischen Parlaments und des Rates zur Beschränkung des Einsatzes bestimmter gefährlicher Stoffe in Elektro- und Elektronikgeräte (RoHS2-Richtlinie) entwickelt und hergestellt und gilt als mit den vom Ausschuss für die Anpassung der Richtlinien an den technischen Fortschritt festgelegten maximalen Konzentrationen übereinstimmend.

Anwender aus der EU kontaktieren uns bitte, wenn Sicherheitsprobleme/Vorfälle in Verbindung mit dem Problem auftreten:

ViewSonic Europe Limited



Haaksbergweg 75
1101 BR Amsterdam
Netherlands



+31 (0) 650608655



EPREL@viewsoniceurope.com



<https://www.viewsonic.com/eu/>

Einleitung

Die Schritt-für-Schritt-Anweisungen in dieser Anleitung sind eine allgemeine Referenz zur Installation des LED-Displays. Wenn Einzelheiten in diesem Dokument unklar sind, holen Sie bei Ihrem Händler bitte weitere Informationen ein.

Vor der Installation

- ❗ Stellen Sie sicher, dass Klimaanlage oder Heizgitter nicht direkt auf das LED-Display gerichtet sind.
- ❗ Installieren Sie das LED-Display nicht an sehr feuchten Orten.
- ❗ Aufgrund des hohen Strombedarfs dürfen Sie nur speziell für dieses Produkt entwickelte Netzkabel verwenden.
- ❗ Holz könnte splintern, wenn vor Installation der Wandmontagehalterungen keine Löcher vorgebohrt werden.
- ❗ Stellen Sie sicher, dass die Abweichung der Wandfläche < 5 mm beträgt.
- ❗ Tragen Sie stets Schutzausrüstung, wie Handschuhe und schützende Schuhe.
- ❗ Aufgrund der Größe und des Gewichts sollte das Gerät von zwei oder mehr Personen gehandhabt werden.

Wandmontage

Es gibt zwei Arten von Wandhalterungen zur Installation unseres LED-Displays: Die Wandhalterungen mit der Wandmontage-Anschlussplatte und jene ohne Wandmontage-Anschlussplatte. Bitte stellen Sie vor der Installation sicher, dass die mitgelieferten Wandhalterungen mit jenen in Anhang A übereinstimmen.

1. Bitte nehmen Sie sich einen Augenblick Zeit, bei Festlegung des Installationsortes Folgendes zu prüfen. Für optimale Ergebnisse sollten Sie jedoch Ihren Händler oder lizenzierte Experten zur Installation des LED-Displays befragen.
 - Platz an der Wand.
 - Art der Wand.
 - Stromverbrauch.
 - Installationsart.
 - Kabelpfade zwischen den Gehäusen und zwischen den Gehäusen und der Systemsteuerbox.

HINWEIS: Beachten Sie Anhang A für detaillierte Anweisungen zur Montage der Wandhalterungen, einschließlich des minimalen Platzbedarfs.
2. Installieren Sie die linke obere Wandhalterung mit den mitgelieferten Schrauben (M8 x 80 mm Dübel bei Mauerwerk; Holzschrauben bei lasttragendem Holz).

3. Wiederholen Sie **Schritt 2**, wobei Sie darauf achten, dass die rechte obere Wandhalterung parallel zur linken Halterung verläuft.

HINWEIS: Sie sollten eine Laser- oder Torpedo-Wasserwaage verwenden.

4. Wiederholen Sie **Schritt 2 bis 3** bei der/den verbleibenden oberen Wandhalterung(en).
5. Installieren Sie die unteren Wandhalterungen ebenso wie die oberen Wandhalterungen. Montieren Sie von links nach rechts.

HINWEIS: Sie können für eine präzise Passung auch die oberen Wandhalterungen installieren, den Bildschirm aufhängen und dann die unteren Wandhalterungen installieren.

Gehäuse installieren

Bevor Sie die Gehäuse an den Wandhalterungen installieren, sollten Sie zunächst das Anschlussdiagramm in Anhang B beachten, um zu entscheiden, wie Sie die Kabel für Strom- und Netzwerkverbindungen mit den Gehäusen verlegen möchten.

Zudem dienen die an den Gehäusen installierten Gummistopfen dem Schutz der Strom- und Netzkabel vor Reibung an scharfe Kanten. Nach Installation aller Gehäuse schneiden Sie die Gummilochstopfen entlang des Kreuzes entsprechend der Dicke der Kabel zurecht.

1. Lokalisieren Sie das Gehäuse zur Installation der linken oberen Systemsteuerbox-Montagehalterung (siehe Anhang B zur Identifizierung des Gehäuses).

HINWEIS:

- Ein Gehäuse ist in separate Abschnitte unterteilt. Sie können diese Gehäuseabschnitte über die Schilder an jedem Abschnitt auf der Verpackung identifizieren.
 - Die Pfeilmarkierungen an jedem Gehäuseabschnitt sollten nach oben zeigen.
2. Platzieren Sie jeden Abschnitt des Gehäuses auf einem stabilen Möbel, das sie sicher stützen kann.
 3. Befestigen Sie die Gehäuseabschnitte mit den mitgelieferten Schrauben (M8 x 20 mm) miteinander.
 4. Installieren Sie die linke obere Systemsteuerbox-Montagehalterung mit mitgelieferten Schrauben (M8 x 20 mm) an der Seite des montierten Gehäuses.
 5. Wiederholen Sie **Schritt 1 bis 4** bei der rechten oberen Systemsteuerbox-Montagehalterung.
 6. Wiederholen Sie **Schritt 2 bis 3** beim ersten Gehäuse. Beginnen Sie in der Mitte und fahren Sie mit den rechten und linken Seiten der Wandhalterungen fort (siehe Anhang B zur Identifizierung der Gehäuseabschnitte und Installationsreihenfolge)
 7. Heben Sie das montierten Gehäuse vorsichtig auf die Mitte der oberen Wandhalterungen.

8. Vergewissern Sie sich, dass die Halterungen wie nachstehend gezeigt sicher auf den Wandhalterungen sitzen.

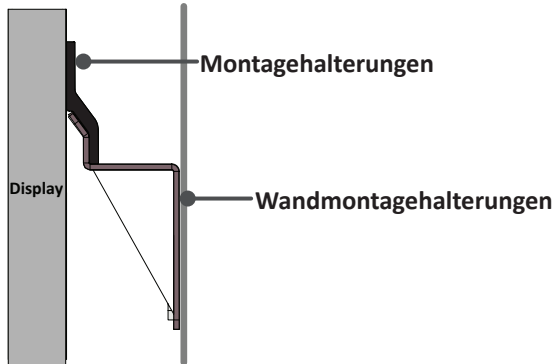

9. Wiederholen Sie **Schritt 2 bis 3** beim zweiten Gehäuse. Achten Sie darauf, dass es sicher an den Wandhalterungen sitzt.
10. Installieren Sie das erste und zweite Gehäuse gemeinsam mit den mitgelieferten Schrauben (M8 x 20 mm).
11. Prüfen Sie auf Unebenheit der Gehäuse, indem Sie über den Querschnitt zwischen jedem Gehäuse reiben. Wenn der Querschnitt nicht ausgerichtet ist, lösen Sie die M8-Schrauben leicht und klopfen Sie leicht auf die Gehäuse, bis der Querschnitt flach ist.

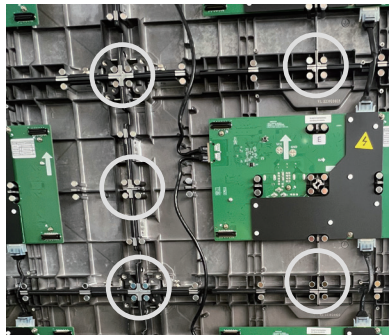

12. Montieren und installieren Sie die verbleibenden Gehäuse auf die gleiche Weise wie die ersten beiden Gehäuse. Stellen Sie sicher, dass die Halterungen sicher auf den Wandhalterungen sitzen und dass die Gehäuse richtig miteinander verbunden sind.
- HINWEIS:** Beachten Sie Anhang B zur Identifizierung der Gehäuse und Installationsreihenfolge.
13. Schneiden Sie nach Installation aller Gehäuse die Gummilochstopfen entlang des Kreuzes mit einem Messer zurecht (entnehmen Sie Anhang B die Position der Lochstopfen).

Anschließen und Installieren der Systemsteuerbox

Linke und rechte Seite der Systemsteuerbox sind ab Werk mit ihren Abdeckungen versehen. Die Hauptsystemplatine befindet sich rechts.

- ! Die Sicherheitsdrähte verhindern, dass die rechte Abdeckung beim Zugreifen auf die Systemsteuerbox herunterfällt. Stellen Sie sicher, dass die Sicherheitsdrähte niemals entfernt werden.
- ! Seien Sie vorsichtig, da die Blende der Systemsteuerbox in zwei Teile mit angebrachten Drähten unterteilt ist.
- ! Vor Installation der Systemsteuerbox müssen die Strom- und Netzkabel der Gehäuse in der untersten Reihe von hinten durch die Löcher in der Systemsteuerbox geführt werden (ein beispielhaftes Systemverkabelungsdiagramm finden Sie in Anhang B).

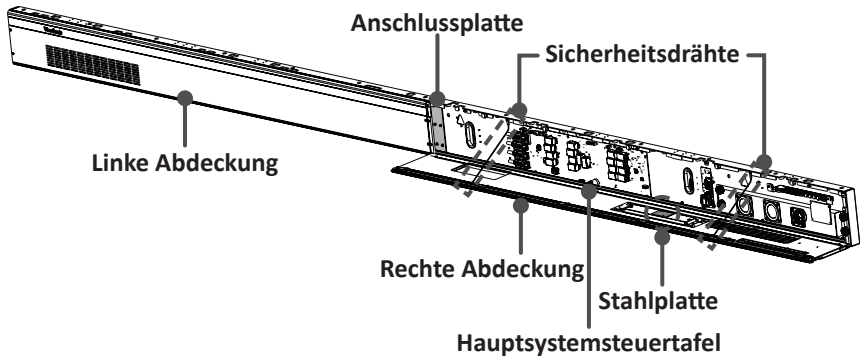

1. Platzieren Sie die Systemsteuerbox vorsichtig auf einem stabilen Möbel, das die Systemsteuerbox sicher tragen kann.
2. Die Gummilochstopfen an der Rückseite der Systemsteuerbox dienen dem Schutz der Kabel vor Reibung an scharfen Kanten. Schneiden Sie mit einem Messer das Loch entlang des Kreuzes.

3. Öffnen Sie die rechte Abdeckung, indem Sie das mitgelieferte Wartungswerkzeug der Systemsteuerungsbox nah an die Oberfläche der rechten Abdeckung bringen, wo sich die Stahlplatte befindet. Anschließend sollte sich die rechte Abdeckung magnetisch von der Systemsteuerungsbox lösen.

❗ Versuchen Sie NICHT, die Sicherheitsdrähte zu entfernen oder zu trennen. Stellen Sie sicher, dass die Sicherheitsdrähte niemals entfernt werden.

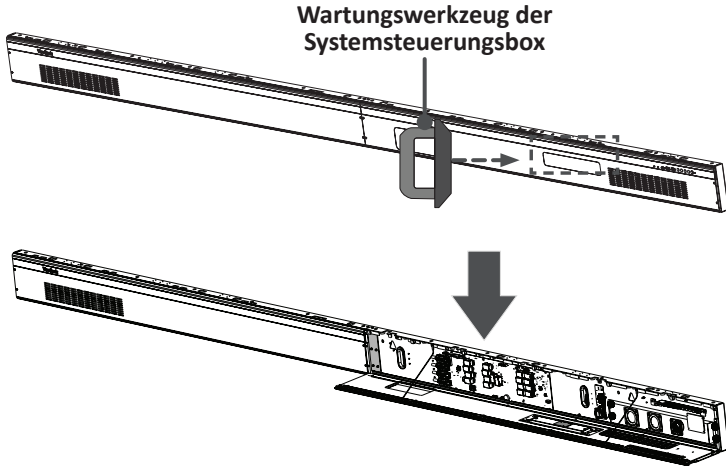

4. Entfernen Sie die linke Abdeckung, indem Sie die Oberkante der Abdeckung greifen und zu sich ziehen. Die linke Abdeckung sollte einfach abgehoben werden.

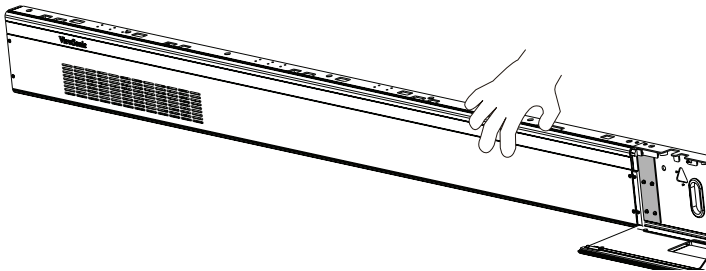

5. Sichern Sie die Blende der Systemsteuerungsbox über die mitgelieferten Schrauben (M3 x 6 mm) mit der Anschlussplatte.

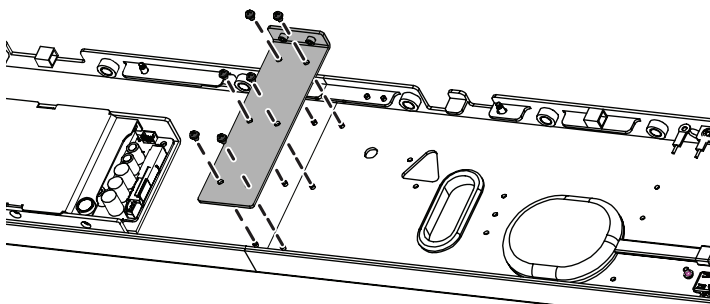

6. Sichern Sie die Anschlussplatte weiterhin mit den beiden mitgelieferten Schrauben (M3 x 5 mm).

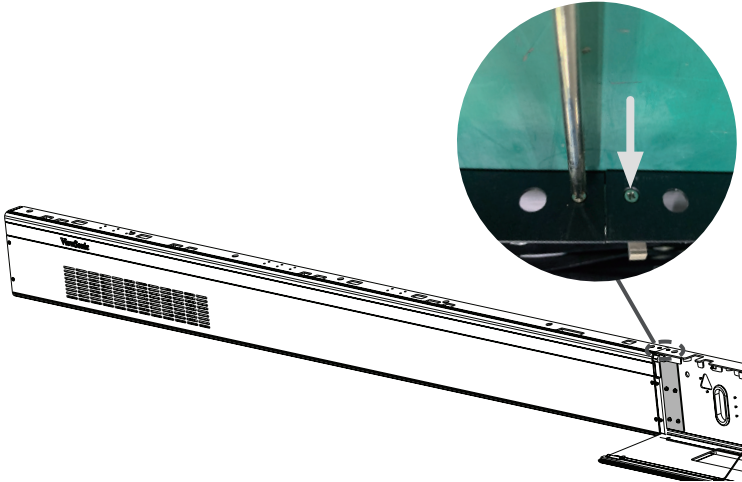

7. Bringen Sie die kurze Seite der unteren Systemsteuerbox-Montagehalterung über die mitgelieferten Schrauben (M3 x 6 mm) an der Oberseite der Systemsteuerbox an.

HINWEIS: Es sind zwei untere Systemsteuerbox-Montagehalterungen zu installieren.

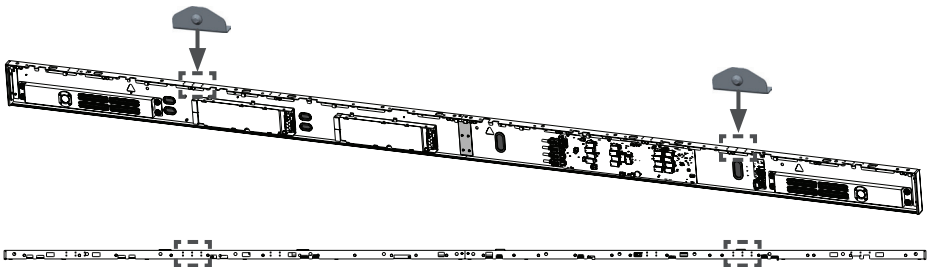

*Untere Systemsteuerbox-Montagehalterungen an der Systemsteuerbox installieren
(Ansichten von vorne und oben)*

8. Installieren Sie die mitgelieferte Schraube (M8 x 16 mm) an der unteren Systemsteuerbox-Montagehalterung. Schrauben Sie die mitgelieferte M8-Mutter auf die Schraube und ziehen Sie die Mutter vollständig fest.

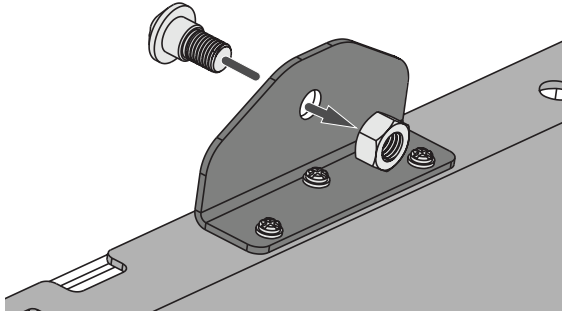

9. Wiederholen Sie **Schritt 7** bei der anderen unteren Systemsteuerbox-Halterung.
10. Entfernen Sie die vorinstallierten Strom- und Netzkabel der Gehäuse von der Systemsteuerbox.

HINWEIS: Sie sollten Fotos der fertigen Verkabelung in der linken und Hauptsystemsteuertafel machen, bevor Sie die Kabel entfernen.

11. Schließen Sie nach Entfernen der vorinstallierten Strom- und Netzkabel der Gehäuse ein Ende des längeren Netzkabels an den Netzwerksanschluss an, der in **Schritt 10** von der Systemsteuerbox getrennt wurde.

HINWEIS:

- Beispielhafte Systemverkabelungsdiagramme, einschließlich Farben und Anschlusspunkten, finden Sie in Anhang B.
- Achten Sie darauf, die entsprechenden Buchstaben an den Kabel an den Gehäuseabschnitten abzustimmen (A zu A, B zu B, C zu C usw.).

12. Führen Sie die Netzkabel vorsichtig durch das Loch in der Systemsteuerbox an der Rückseite (entnehmen Sie Anhang C die Position der Kabellöcher). Biegen Sie die Kabel nicht übermäßig.

HINWEIS: Die Gummilochstopfen müssen immer in den Löchern stecken.

13. Verbinden Sie nach Einfädeln aller Netzkabel der Gehäuse die längeren Stromkabel mit dem/den Netzteil(en) der Systemsteuerbox.

- ❗ Schließen Sie das Netzkabel der Systemsteuerbox zu diesem Zeitpunkt NICHT an.
 - Die neutralen Drähte (üblicherweise weiß/blau) werden mit den Anschlüssen „N1“ und „N2“ verbunden.
 - Die heißen Drähte (üblicherweise schwarz/braun) werden mit den Anschlüssen „L1“ und „L2“ verbunden.
 - Schließen Sie die Schutzleiter (üblicherweise grün) an die Erdungskontakte an.
 - ❗ Die Bedeutung der Verkabelungsfarbe kann je nach Land variieren.
 - ❗ Ziehen Sie Null-, „Hot“- und Erdungsleiter mit dem mitgelieferten Schraubenschlüssel richtig in den Klemmen fest.

14. Führen Sie die Stromkabel der Gehäuse durch das Loch in der Systemsteuerbox zur Rückseite (entnehmen Sie Anhang C die Position der Kabellöcher). Biegen Sie die Kabel nicht übermäßig.

HINWEIS:

- Die Gummilochstopfen müssen immer in den Löchern stecken.
- Stellen Sie vor dem Durchfädeln der Kabel sicher, dass Ausgangs- und Eingangsklemmen richtig geerdet sind und die Drahtfarben/-schilder mit den gekennzeichneten Klemmen übereinstimmen. Jeder Draht ist auch sicher an seine entsprechende Klemme angeschraubt.

15. Verbinden Sie die AC-Einheiten der Systemsteuerbox mit der Hauptsystemsteuertafel.

16. Verbinden Sie den linken Lautsprecher des LED-Displays mit dem Audioausgang.

HINWEIS: Stellen Sie sicher, dass der rechte Lautsprecher richtig mit einem anderen Audioausgang verbunden ist.

17. Verbinden Sie das IR-Verlängerungskabel mit der Hauptsystemsteuertafel. Führen Sie dieses dann durch das Loch der Systemsteuerbox zur Rückseite.

HINWEIS: Entnehmen Sie Anhang C die Position der Kabellöcher.

18. Halten Sie nach Anschluss aller Kabel und Drähte die obere Kante der rechten Abdeckung in Richtung der Systemsteuerbox, um sie wieder anzubringen. Sobald die rechte Abdeckung wieder angebracht wird, wird sie magnetisch gehalten.

HINWEIS: Achten Sie darauf, dass das Kabel der Ein-/Austaste angeschlossen ist, bevor Sie die rechte Abdeckung befestigen.

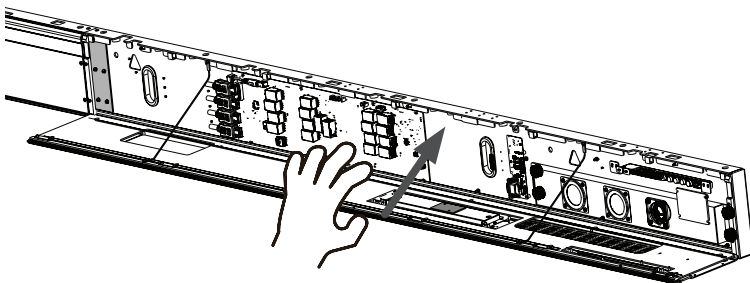

19. Bringen Sie die linke Abdeckung wieder an, indem Sie sie richtig an der Systemsteuerbox ausrichten; anschließend sollte die linke Abdeckung magnetisch befestigt werden.

20. Richten Sie die unteren Systemsteuerbox-Montagehalterungen zur Befestigung an den oberen Montagehalterungen aus.

21. Fädeln Sie die Strom- und Netzkabel durch die Löcher in der untersten Reihe der Gehäuse zur Vorderseite.

HINWEIS: Achten Sie darauf, dass die entsprechenden Buchstaben an den Kabel an den Gehäusen abzustimmen (A zu A, B zu B, C zu C, usw.).

22. Platzieren Sie die unteren Systemsteuerbox-Montagehalterungen vorsichtig an den oberen Systemsteuerbox-Montagehalterungen.
23. Stellen Sie sicher, dass die unteren Systemsteuerbox-Montagehalterungen sicher an der Oberseite sitzen.

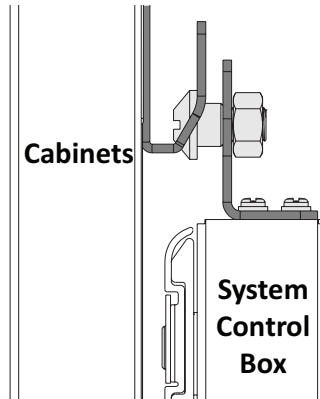

24. Schließen Sie nach Installation der Systemsteuerbox die Strom- und Netzwerkkabel von der Systemsteuerbox an jedem Gehäuse an. Beginnen Sie auf der Unterseite, fahren Sie dann mit der Oberseite fort (siehe Anhang B für beispielhafte Systemverkabelungsdiagramme, einschließlich Farben und Anschlusspunkten).
25. Verlegen Sie die Strom- und Netzwerkkabel um die Stangen in den Gehäusen und sichern Sie die Kabel mit Kabelbinder und Schraube (PM3 x 10 mm) an den Stangen. Lassen Sie etwas Spiel, damit die Kabel später gegebenenfalls angepasst werden können.

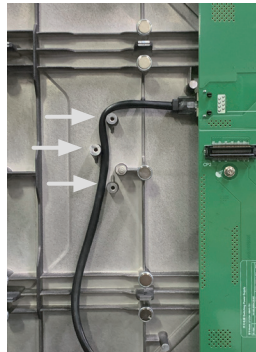

LED-Module installieren

- ❗ Bitte ziehen Sie vor Handhabung der LED-Module Antistatikhandschuhe an.
- ❗ Vermeiden Sie direkten Kontakt mit den LED-Modulen, indem Sie Uhren, Ringe, Armbänder und andere metallische Gegenstände ablegen.
- ❗ Seien Sie bei Installation der LED-Module vorsichtig.
 1. Beginnen Sie mit dem mit „1“ gekennzeichneten LED-Modul in der oberen linken Ecke, richten Sie jedes LED-Modul am Gehäuse aus und drücken Sie das Modul dann vorsichtig in seine Position.

HINWEIS: Die Pfeilmarkierungen an der Rückseite der LED-Module sollten nach oben zeigen.

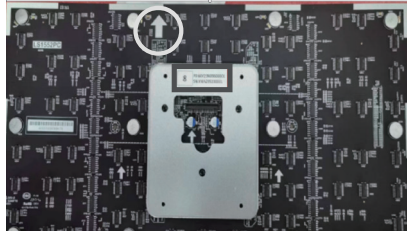

2. Bringen Sie die verbleibenden LED-Module an den Gehäusen an. Beginnen Sie bei der Installation oben links und fahren Sie mit unten rechts fort. Achten Sie darauf, die entsprechenden Nummern am Modul mit dem Gehäuse abzugleichen. Beachten Sie Anhang C für weitere Anweisungen zu den LED-Modulen.

HINWEIS: Achten Sie vor Installation des LED-Moduls darauf, dass jedes Modul bündig sitzt und kein Abstand zwischen diesen besteht. Möglicherweise müssen Sie sanft auf das Modul tippen, damit es bündig anliegt.

Bildschirmblenden installieren

- ❗ Die Kunststoffriegel der Bildschirmblenden sind an den Blenden vorinstalliert. Achten Sie darauf, dass alle Kunststoffriegel richtig montiert sind, bevor Sie die Bildschirmblenden am Bildschirm installieren.
- ❗ Das Schild zeigt die Oberseite jeder Bildschirmblende an. Stellen Sie anhand der Schilder an der Innenseite der Blenden sicher, dass die Blenden in der richtigen Position installiert sind.

Kunststoffriegel



1. Platzieren Sie die Bildschirmblenden an der richtigen Seite des Bildschirms. Beginnen Sie auf der linken Seite, fahren Sie dann mit der rechten Seite fort.

HINWEIS:

- Stellen Sie sicher, dass die Schildseite der Bildschirmblenden zum Bildschirm zeigt.
 - Prüfen Sie vor Installation der Bildschirmblenden das Schild jeder Blende, da das Schild darüber informiert, welche Seite („L“ = linke Seite und „R“ = rechte Seite) befestigt werden muss.
 - Die Bildschirmblenden ohne Etiketten sind für die Unterseite des Bildschirms vorgesehen. Bei den unteren Bildschirmblenden spielen Ausrichtung und Position keine Rolle.
 - Wenn eine Bildschirmblende nicht zu passen scheint, heben Sie sie vorsichtig an und prüfen Sie, auf sie auf der richtigen Seite installiert wird. Wenn die Blende gar nicht zu passen scheint, wenden Sie sich an Ihren Händler. Wenden Sie bei der Anbringung KEINE Gewalt an.
2. Richten Sie die Kunststoffriegel der Bildschirmblende an den Löchern im Bildschirm aus.



3. Drücken Sie die Bildschirmblende nach unten, bis sie hörbar einrastet.
4. Platzieren Sie die verbleibenden Bildschirmblenden an den linken und rechten Seiten des Bildschirms.

LED-Display einschalten

1. Stellen Sie sicher, dass das Netzkabel der Systemsteuerbox angeschlossen und in eine Steckdose eingesteckt ist.

HINWEIS: Wenn das Netzkabel der Systemsteuerbox an eine Steckdose angeschlossen ist, leuchtet die Betriebsanzeige rot. Das bedeutet, dass sich das LED-Display im Bereitschaftsmodus befindet. In der Bedienungsanleitung finden Sie weitere Einzelheiten.

2. Ihr Display kann nun eingeschaltet werden.

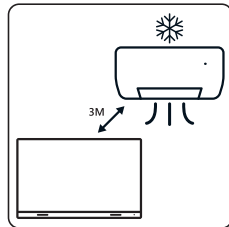
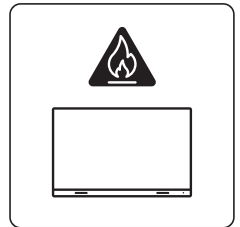
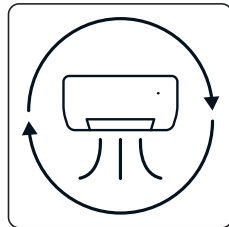
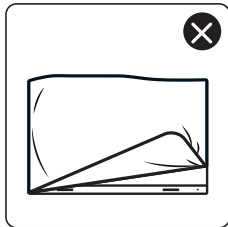
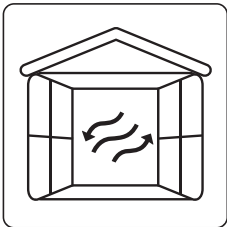
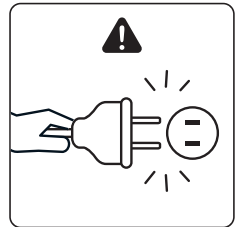
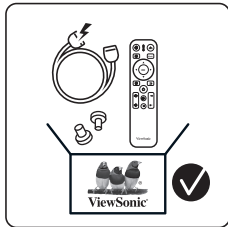
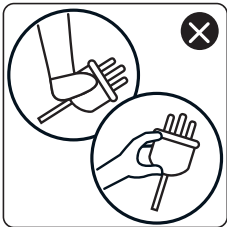
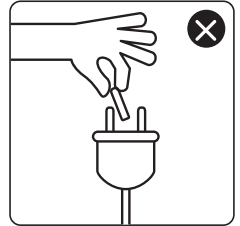
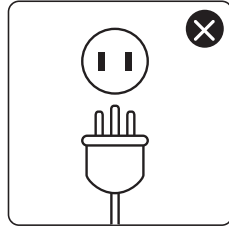
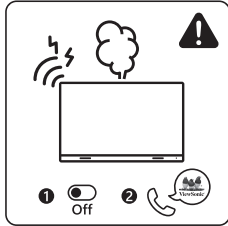
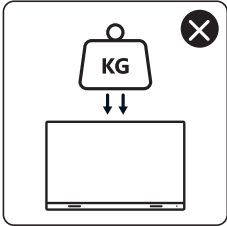
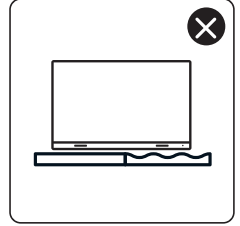
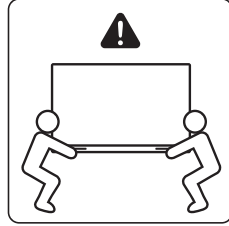
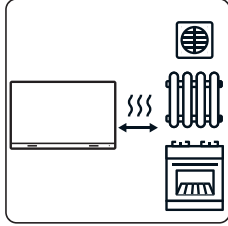
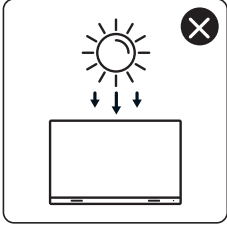
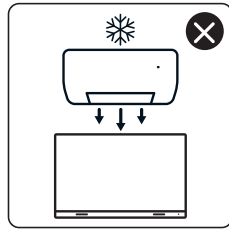
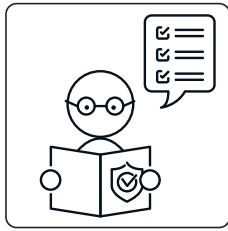
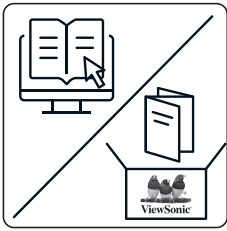

Declaración de cumplimiento de las normas FCC

Este dispositivo cumple el Apartado 15 de las normas FCC. El funcionamiento está sujeto a las siguientes dos condiciones: (1) este dispositivo no deberá causar interferencias perjudiciales y (2) este dispositivo deberá aceptar cualquier interferencia que reciba, incluidas interferencias que puedan causar un funcionamiento no deseado.

Declaración del estándar ICES-003 de Industry Canada: CAN ICES-003(B) / NMB-003(B)

Conformidad CE para países europeos

El dispositivo cumple con la Directiva EMC 2014/30/UE, la Directiva de baja tensión 2014/35/UE y la Directiva de Equipos de Radio 2014/53/UE.

Declaración de cumplimiento de la directiva de restricción de sustancias peligrosas (RoHS2)

Este producto ha sido diseñado y fabricado cumpliendo la Directiva 2011/65/UE del Parlamento Europeo y el Consejo para la restricción del uso de ciertas sustancias peligrosas en equipos eléctricos y electrónicos (Directiva RoHS2) y se considera que cumple con los valores de concentración máximos publicados por el European Technical Adaptation Committee (Comité Europeo de Adaptaciones Técnicas) (TAC).

Para los usuarios de la UE, póngase en contacto con nosotros si tiene algún problema de seguridad o accidente con este producto:

ViewSonic Europe Limited



Haaksbergweg 75
1101 BR Amsterdam
Netherlands



+31 (0) 650608655



EPREL@viewsoniceurope.com



<https://www.viewsonic.com/eu/>

Introducción

Las instrucciones paso a paso de esta guía son una referencia general para la instalación de la pantalla de LED. Si algún detalle de este documento no está claro, póngase en contacto con su distribuidor para obtener más información.

Antes de realizar la instalación

- ❗ Asegúrese de que no haya flujo de aire directo procedente del aire acondicionado o de las aperturas de calefacción dirigido a la pantalla de LED.
- ❗ Evite la instalación de la pantalla e LED en lugares en los que haya mucha humedad.
- ❗ Debido al alto consumo de energía, utilice siempre cables de alimentación diseñados específicamente para este producto.
- ❗ La madera puede partirse si no se taladran previamente los orificios antes de instalar los soportes para instalación en pared.
- ❗ Asegúrese de que la desviación de la superficie de la pared sea < 5 mm.
- ❗ Lleve en todo momento equipo de protección, como guantes y calzado de seguridad.
- ❗ Debido al tamaño y peso, se recomienda el concurso de dos o más personas.

Instalación en pared

Hay dos tipos de soportes de montaje en pared para instalar nuestra pantalla LED: los soportes de montaje en pared con placa de conexión de montaje en pared y los que no tienen placa de conexión de montaje en pared. Antes de la instalación, asegúrese de que los soportes de montaje en pared suministrados en la caja coincidan con los que se ilustran en el apéndice A.

1. Tómese un momento para verificar lo siguiente al decidir la ubicación de instalación. Sin embargo, para obtener los mejores resultados, se recomienda pedirle a su vendedor o a un profesional autorizado que instale la pantalla LED.
 - El espacio en la pared.
 - El tipo de pared.
 - El consumo eléctrico.
 - El tipo de instalación.
 - La conducción de los cables entre los armarios y entre los armarios y la caja de control del sistema.

NOTA: Consulte el apéndice A para obtener instrucciones detalladas sobre el montaje de los soportes de montaje en pared, incluidos los requisitos mínimos de espacio.

2. Instale el soporte para instalación en pared superior izquierdo con los tornillos proporcionados (M8 x 80 mm de expansión para mampostería; tornillos para madera de soporte de carga).

3. Repita el **paso 2**, asegurándose de que el soporte para instalación en pared superior derecho está a nivel con el soporte superior izquierdo.

NOTA: Se recomienda utilizar un nivel láser o torpedo.

4. Repita los **pasos 2~3** para el(los) soporte(s) superior(es) de montaje en pared restante(s).
5. Instale los soportes para instalación en pared inferiores de la misma manera que los soportes para instalación en pared superiores. Realice la instalación de izquierda a derecha.

NOTA: También puede instalar los soportes superiores de montaje en pared, colgar la pantalla y, a continuación, instalar los soportes inferiores de montaje en pared para un ajuste más preciso.

Instalación de los armarios

Antes de instalar los armarios en los soportes de montaje en pared, se recomienda consultar primero el diagrama de cableado provisto en el apéndice B para decidir cómo desea conducir los cables para las conexiones de alimentación y red a los armarios.

Además, los tacos de goma para los orificios instalados en los armarios se utilizan para proteger los cables de alimentación y de red del roce de bordes puntiagudos. Después de instalar todos los armarios, use un cuchillo para cortar los tacos de goma a lo largo de la cruz de acuerdo con el grosor de los cables.

1. Ubique el armario para instalar el soporte superior izquierdo de montaje de la caja de control del sistema (consulte el apéndice B para identificar el armario).

NOTA:

- Un armario estará dividido en secciones separadas. Puede identificar estas secciones del armario por las etiquetas en cada sección o en el paquete.
 - Las marcas de flecha en cada sección del armario deberán apuntar hacia arriba.
2. Coloque cada sección del armario sobre muebles estables que puedan sostenerlos de manera segura.
 3. Fije las secciones del armario con los tornillos suministrados (M8 x 20 mm).
 4. Instale el soporte superior izquierdo de montaje de la caja de control del sistema al lado del armario montado con los tornillos provistos (M8 x 20 mm).
 5. Repita los **pasos 1~4** para el soporte superior derecho de montaje de control del sistema.
 6. Repita los **pasos 2~3** con el primer armario. Comience desde el centro y muévase hacia los lados derecho e izquierdo de los soportes de montaje en pared (consulte el apéndice B para identificar las secciones del armario y la secuencia de instalación)
 7. Levante con cuidado el armario montado sobre el centro de los soportes superiores de montaje en pared.

8. Asegúrese de que los soportes de instalación se asientan de forma segura en los soportes para instalación en pared tal y como se muestra a continuación.

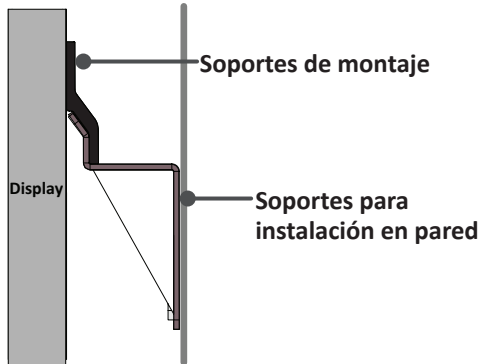

9. Repita los **pasos 2~3** en el segundo armario pero asegúrese de que se asienta de manera segura en los soportes de montaje en pared.
10. Instale los armarios primero y segundo con los tornillos provistos (M8 x 20 mm).
11. Compruebe si hay desniveles en los armarios deslizando la sección transversal entre cada armario. Si la sección transversal no está alineada, afloje ligeramente los tornillos M8 y golpee los armarios hasta que la sección transversal quede plana.

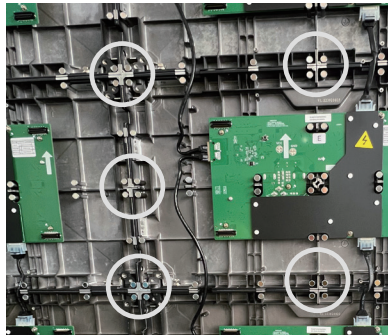

12. Monte e instale los armarios restantes de la misma manera que los dos primeros armarios. Asegúrese de que los soportes de montaje se asienten de forma segura en los soportes de montaje en pared y de que los armarios estén bien asegurados entre sí.

NOTA: Consulte el apéndice B para identificar los armarios y la secuencia de instalación.

13. Después de instalar todos los armarios, corte los tacos de goma de los orificios a lo largo de la cruz con un cuchillo (consulte el apéndice B para conocer la posición de los tacos para orificios).

Conexión e Instalación de la caja de control del sistema

Los lados izquierdo y derecho de la caja de control del sistema vienen preinstalados de fábrica con sus cubiertas. La tarjeta de la caja de control del sistema está la derecha.

- ❗ Los alambres de seguridad se utilizan para evitar que la cubierta derecha se caiga al acceder a la caja de control del sistema. Asegúrese de que los alambres de seguridad nunca se quitan.
- ❗ Extreme las precauciones, ya que el panel de la caja de control del sistema se separará en dos piezas y los cables seguirán conectados.
- ❗ Antes de instalar la caja de control del sistema, los cables de alimentación y de Red de los armarios de la fila más baja deberán conducirse a través de los orificios provistos en la caja de control del sistema por detrás (consulte el apéndice B, por ejemplo, diagrama de cableado del sistema).

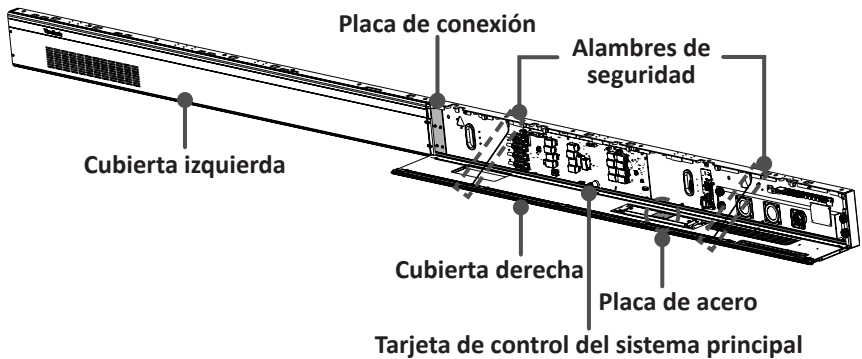

1. Coloque con cuidado la caja de control del sistema sobre un mueble estable que pueda soportar de forma segura la caja de control del sistema.
2. Los tacos de goma para orificios instalados en la parte posterior de la caja de control del sistema se utilizan para proteger los cables del roce de bordes puntiagudos. Utilice un cuchillo para cortar el agujero a lo largo de la cruz.

3. Para abrir la cubierta derecha, acerque lentamente la herramienta de mantenimiento de la caja de control del sistema suministrada a la superficie de dicha cubierta, donde se encuentra la placa de acero. A continuación, la cubierta derecha debe desmontarse magnéticamente de la caja de control del sistema.

! NO intente retirar ni desconectar los alambres de seguridad. Asegúrese de que los alambres de seguridad nunca se quitan.

Herramienta de mantenimiento de la caja de control del sistema

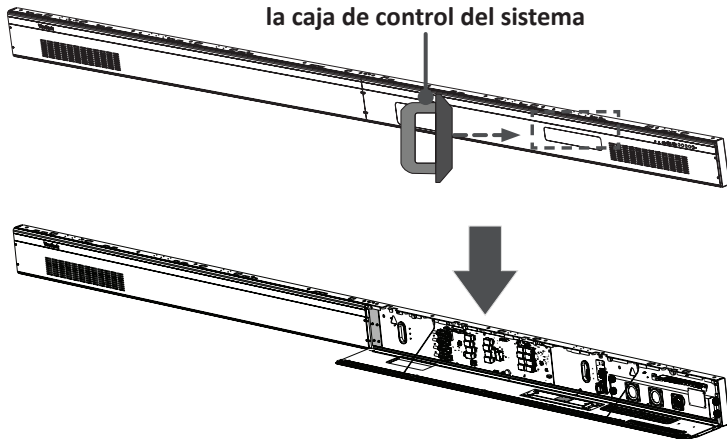

4. Retire la cubierta izquierda agarrando su borde superior y tirando de ella hacia usted. La cubierta izquierda debe levantarse sin más.

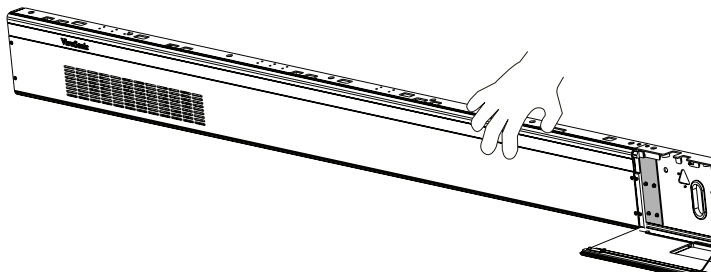

5. Fije el panel de la caja de control del sistema con la placa de conexión mediante los tornillos suministrados (M3 x 6 mm).

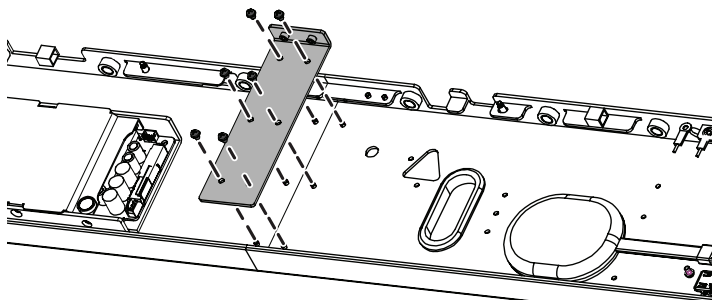

6. Fije aún más la placa de conexión con los dos tornillos proporcionados (M3 x 5 mm).

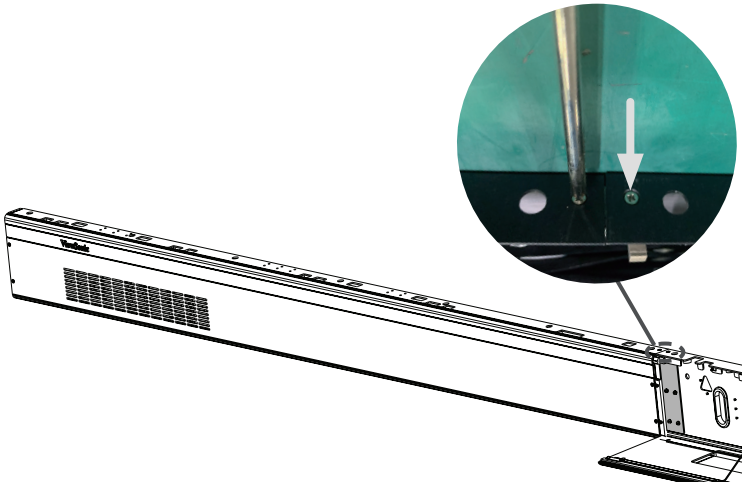

7. Fije el lado corto del soporte inferior para instalación de la caja de control del sistema en la parte superior de esta mediante los tornillos proporcionados (M3 x 6 mm).

NOTA: Hay dos soportes inferiores de montaje de la caja de control del sistema para instalar.

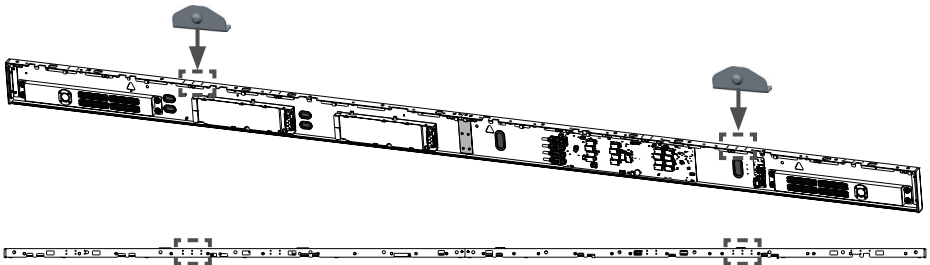

Instalación de los soportes de montaje inferiores de la caja de control del sistema en esta (vistas frontal y superior)

8. Instale el tornillo suministrado (M8 x 16 mm) en el soporte de montaje inferior de la caja de control del sistema. Enrosque la tuerca M8 proporcionada en el tornillo y apriétela por completo.

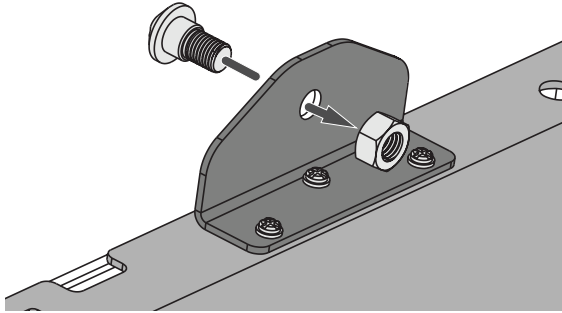

9. Repita los **pasos 7** para el otro soporte inferior de la caja de control del sistema.
10. Retire los cables de alimentación y de red preinstalados de los armarios de la caja de control del sistema.

NOTA: Se recomienda hacer fotos del cableado completo en las tarjetas de control del sistema izquierda y principal antes de retirar los cables.

11. Después de retirar los cables de alimentación y red preinstalados de los armarios, conecte un extremo del cable de red más largo al puerto de red que se desconectó de la caja de control del sistema en el **paso 10**

NOTA:

- Consulte el apéndice B para ver ejemplos de diagramas de cableado del sistema, incluidos los colores de los cables y los puntos de conexión.
- Asegúrese de hacer coincidir las letras correspondientes de los cables con las secciones del armario (A con A, B con B, C con C, etc.).

12. Pase con cuidado los cables de red a través del orificio provisto en la caja de control del sistema hacia la parte posterior (consulte el apéndice C para conocer la posición de los orificios de los cables). Evite las torceduras pronunciadas de los cables.

NOTA: Los tapones de goma de los orificios deben colocarse siempre en estos.

13. Después de pasar todos los cables de red de los armarios, conecte los cables de alimentación más largos a las unidades de CA de la caja de control del sistema.



NO conecte el cable de alimentación de la caja de control del sistema todavía.

- Los cables neutros (normalmente blanco/azul) se conectan a los terminales "N1" y "N2".
- Los cables con corriente (normalmente negro/marrón) se conectan a los terminales "L1" y "L2".
- Conecte los cables de tierra (normalmente de color verde) a los terminales de tierra.



El significado del color del cableado puede variar en función del país.



Utilice la llave suministrada para apretar correctamente los conductores neutro, de corriente y de tierra en los terminales.

14. Ensarte los cables de alimentación de los armarios a través del orificio proporcionado en la caja de control del sistema hacia la parte trasera (consulte el apéndice C para conocer la posición de los orificios de los cables). Evite doblar en exceso los cables.

NOTA:

- Los tapones de goma de los orificios deben colocarse siempre en estos.
- Antes de ensartar los cables, asegúrese de que los terminales de salida y entrada estén correctamente conectados a tierra y que los colores y las etiquetas de los cables coincidan con los terminales marcados. Cada cable también se atornilla firmemente a su terminal correspondiente.

15. Conecte las unidades de CA de la caja de control del sistema a la placa de control principal del sistema.

16. Conecte el altavoz izquierdo de la pantalla de LED al puerto Salida de audio.

NOTA: Asegúrese de que el altavoz derecho está correctamente conectado al otro puerto de salida de audio.

17. Conecte el cable de extensión IR a la placa de control del sistema principal. A continuación, guíelo a través del orificio de la caja de control del sistema hacia la parte posterior.

NOTA: Consulte el apéndice C para conocer la posición de los orificios de los cables.

18. Después de conectar todos los cables y alambres, sostenga el borde superior de la cubierta derecha hacia la caja de control del sistema para volver a colocarla. Cuando vuelva a colocar la cubierta derecha, esta se sostendrá en su sitio magnéticamente.

NOTA: Asegúrese de que el cable del botón de alimentación está conectado antes de fijar la cubierta derecha.

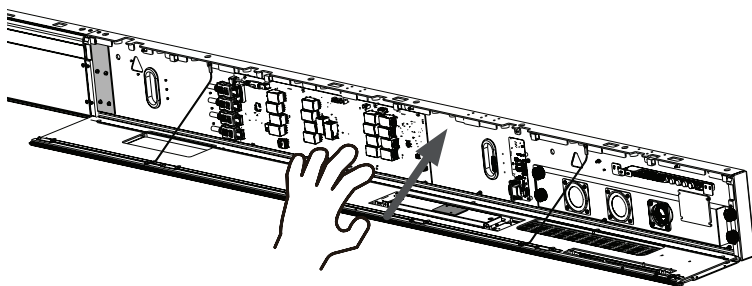

19. Vuelva a colocar la cubierta izquierda alineándola correctamente con la caja de control del sistema; a continuación, la cubierta izquierda debería acoplarse magnéticamente.

20. Alinee los soportes de montaje inferiores de la caja de control del sistema con los soportes de montaje superiores para acoplarlos.

21. Ensarte los cables de alimentación y de red a través de los orificios situados en la fila más baja de los armarios hacia la parte delantera.

NOTA: Asegúrese de hacer coincidir las letras correspondientes de los cables con los armarios (A con A, B con B, C con C, etc.).

22. Coloque con cuidado los soportes de montaje inferiores de la caja de control del sistema en los soportes de montaje superiores de la caja de control del sistema.
23. Asegúrese de que los soportes de montaje inferiores de la caja de control del sistema se asientan firmemente en la parte superior.

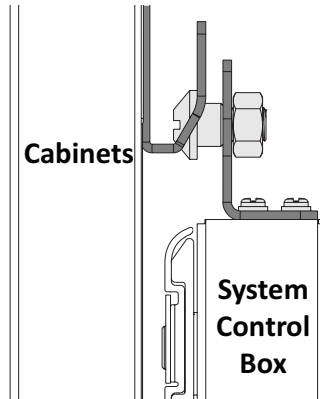

24. Después de instalar la caja de control del Sistema, conecte los cables de alimentación y de red de la caja de control del sistema con cada armario. Comience desde abajo y vaya hacia arriba (consulte el apéndice B, por ejemplo, diagramas de cableado del sistema, incluyendo los colores de los cables y los puntos de conexión).
25. Pase los cables de alimentación y de red por las varillas que se encuentran en los armarios y fije dichos cables a estas con la brida para cables y el tornillo (PM3 x 10 mm). Deje un poco de holgura para ajustes posteriores si fuera necesario.

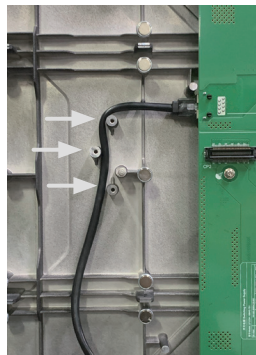

Instalar los módulos de LED

- ❗ Póngase unos guantes antiestéticos antes de manipular los módulos de LED.
 - ❗ Para evitar el contacto directo con los módulos de LED, quítese relojes, anillos, pulseras u otros objetos metálicos.
 - ❗ Extreme las precauciones al instalar los módulos de LED.
1. Empezando por el módulo de LED que tiene la etiqueta "1" en la esquina superior izquierda, alinee cada módulo de LED con el armario y, a continuación, presione con cuidado el módulo en su lugar.

NOTA: Las marcas de flecha de la parte posterior de los módulos de LED deben apuntar hacia arriba.

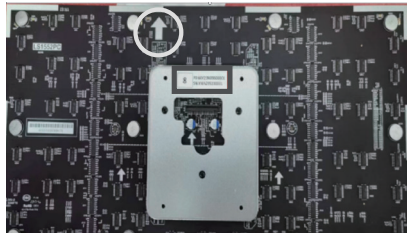

2. Acople los módulos de LED restantes en los armarios. Instale desde arriba hacia la izquierda y desplácese hacia la parte inferior derecha, asegurándose de hacer coincidir los números correspondientes del módulo con el armario. Consulte el apéndice C para obtener más orientación sobre los módulos LED.

NOTA: Antes de instalar el módulo de LED, asegúrese de los módulos están alineados entre sí y que apenas hay separación entre cada uno de ellos. Puede que sea necesario golpear suavemente el módulo para que quede al ras.

Instalación de los biseles de la pantalla

- ❗ Las pestañas de plástico de los biseles de la pantalla vienen preinstaladas en ellos. Asegúrese de que todas las pestañas de plástico estén bien montadas antes de instalar los biseles de pantalla en la pantalla.
- ❗ La etiqueta indica la parte superior de cada bisel de pantalla. Para asegurarse de que los biseles se instalan en la posición correcta, guíese por las etiquetas del interior de dichos biseles.

Pestañas de plástico



1. Coloque los biseles de pantalla en el lado correcto de la pantalla para acoplarlos. Empieza por la izquierda y siga hacia la derecha.

NOTA:

- Asegúrese de que el lado de la etiqueta de los biseles de pantalla estén orientados hacia la pantalla.
 - Antes de instalar los biseles de pantalla, compruebe la etiqueta de cada uno de ellos, ya que ayuda a saber qué lado ("I" = lado izquierdo y "D" = lado derecho) debe acoplar.
 - Los biseles de la pantalla sin las etiquetas son para la parte inferior de la pantalla. Para los biseles de la pantalla inferior, la orientación o posición no tiene importancia.
 - Si el bisel no encaja en la pantalla, levántelo con precaución y verifique si está en el lado correcto de la instalación. Si el bisel no parece encajar en absoluto, póngase en contacto con su distribuidor. NO lo fuerce a colocarse en su lugar.
2. Alinee las pestañas de plástico del bisel de pantalla con los orificios provistos en la pantalla.



3. Presione hacia abajo en el bisel de pantalla hasta que escuche que hace clic en su lugar.
4. Coloque los biseles de pantalla restantes en los lados izquierdo y derecho de la pantalla.

Encender la pantalla de LED

1. Asegúrese de que el cable de alimentación de la caja de control del sistema está conectado y enchufado a una toma de corriente eléctrica.

NOTA: Cuando el cable de alimentación de la caja de control del sistema esté conectado a una toma de corriente eléctrica, el indicador luminoso de alimentación se encenderá en rojo permanentemente. Esto significa que la pantalla de LED se encuentra en el modo de espera. Consulte la Guía del usuario para obtener más detalles.

2. Su pantalla ahora está lista para encenderse.

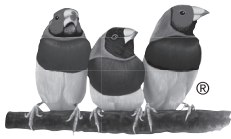

ViewSonic®